

① 裁断&準備

- きりとり線に沿って、型紙を切る。
- 型紙を貼り合わせる。
 - ・袋布「貼り合わせる① (のりづけ)」
 - ・裏袋布「貼り合わせる② (のりづけ)」
 - ・持ち手A「貼り合わせる③ (のりづけ)」
 - ・持ち手B「貼り合わせる④ (のりづけ)」
- パターン上の「●」印にテープを貼り、目打ちやハトメで穴をあける。
- 「レシピ：用意するもの」を参考に布を裁断する。
- 印付け (ノッチ) をする。
 - ・パターン上の縫い代「-」マークに、0.3cmのノッチ (切りこみ) 又は、チャコで印を付ける。
 - ・パターン上の「●」マークに、チャコで印を付ける。
 (※ポケットや、マチの印付け等)

② ミシン&アイロン 縫い合わせ

1. 持ち手を作る

1-1. (3)持ち手Aと(4)持ち手Bを中表に合わせ、縫い代1.25cmで縫う。

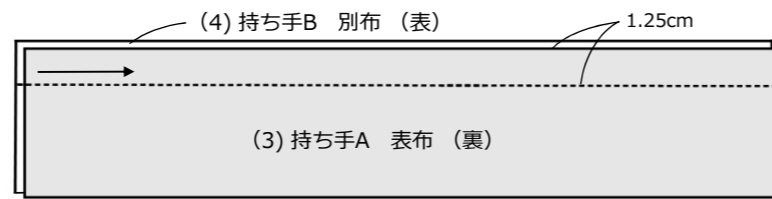

1-2. 割りアイロンをする。



1-3. 反対側の縫い代を1.25cmで折り、アイロンをかける。



1-4. 表に合わせて、きれいにアイロンをかける。

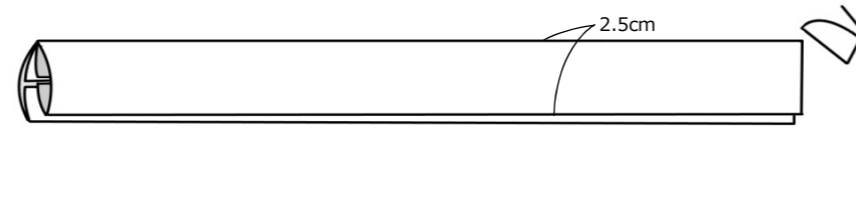

1-5. 持ち手にコバステッチをかける。

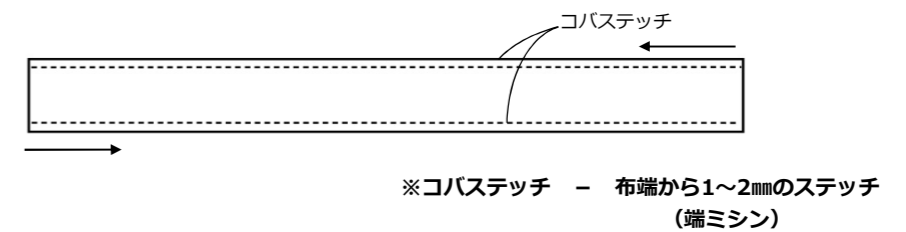

2. 持ち手Dカン側を作る

2-1. (5)持ち手Dカン側Aと(6)持ち手Dカン側Bを中表に合わせ、縫い代1.25cmで縫う。

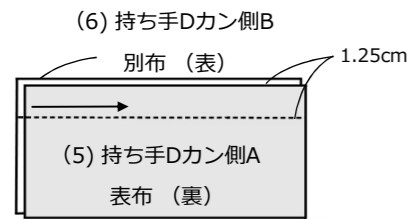

2-2. 割りアイロンをする。

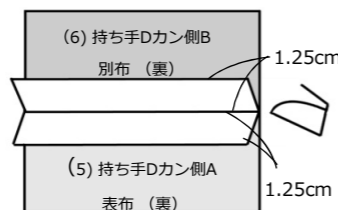

2-3. 反対側の縫い代を1.25cmで折り、アイロンをかける。

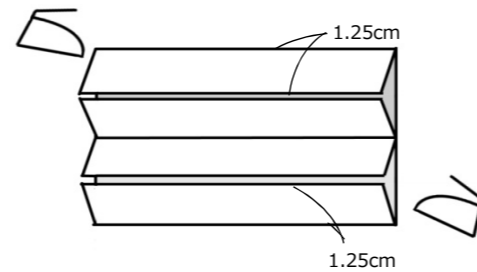

2-4. 表に合わせて、きれいにアイロンをかける。

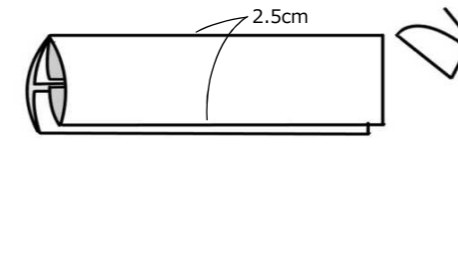

2-5. 持ち手にコバステッチをかける。

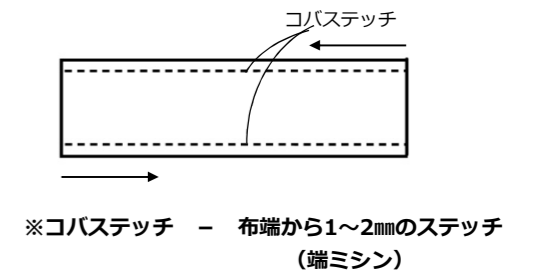

3. 袋布を作る

3-1. ネームタグを仮止めする。

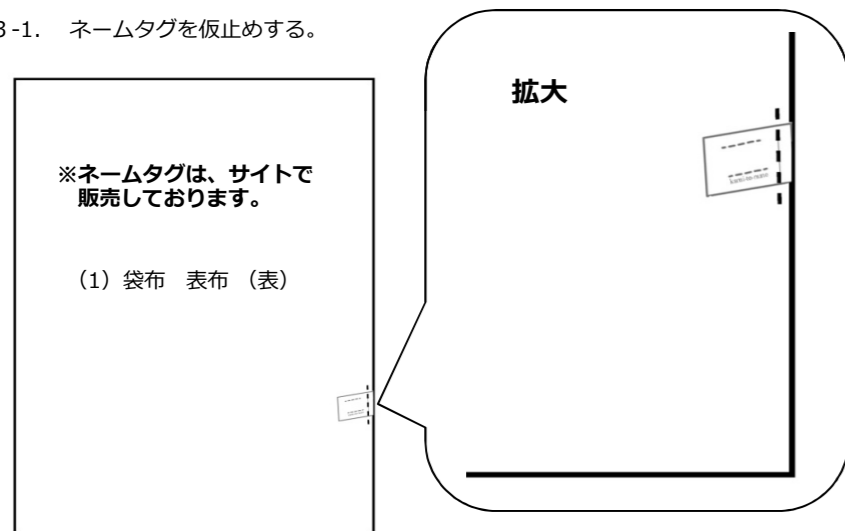

3-2. (1)袋布を中表に合わせ、縫い代を縫う。

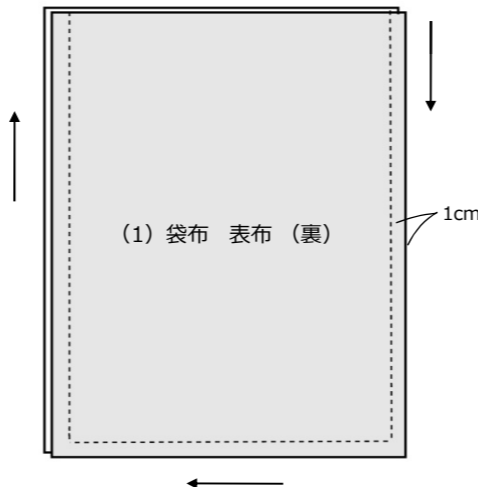

3-3. (1)袋布のマチを縫う。マチを縫ったところから、1cmの縫い代を残してカットする。

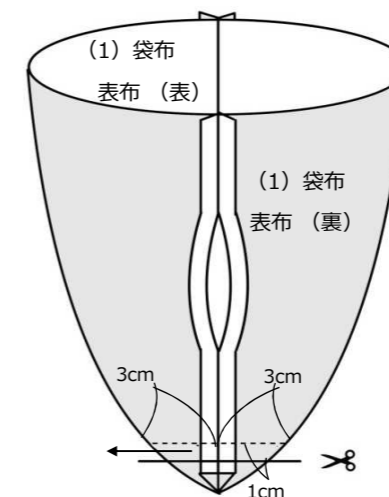

4. 裏袋布を作る

4-1. (2)裏袋布を中表に合わせて、縫い代を縫う。

※縫っていない部分は、後でひっくり返すため。
(どんでん返しの「返し口」になります)

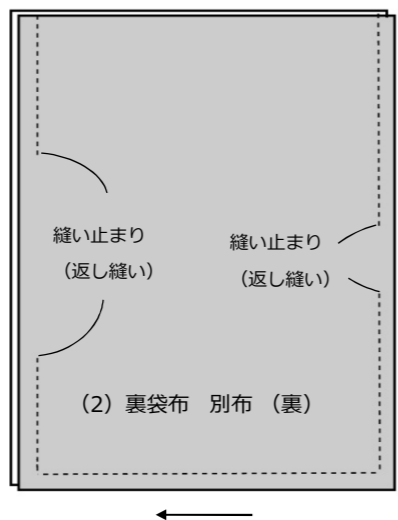

4-2. (2)裏袋布のマチを縫う。マチを縫ったところから、1cmの縫い代を残してカットする。

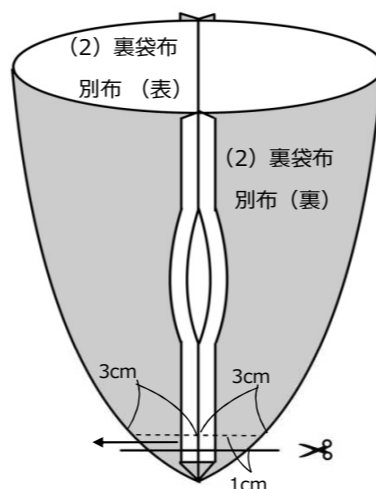

5. 組み立てる

5-1. (1)袋布と(2)裏袋布を中表に合わせ、袋の口を縫い合わせる。

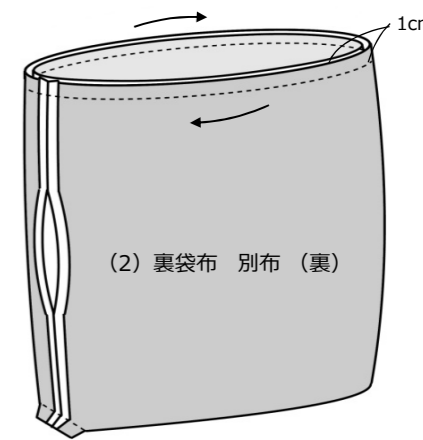
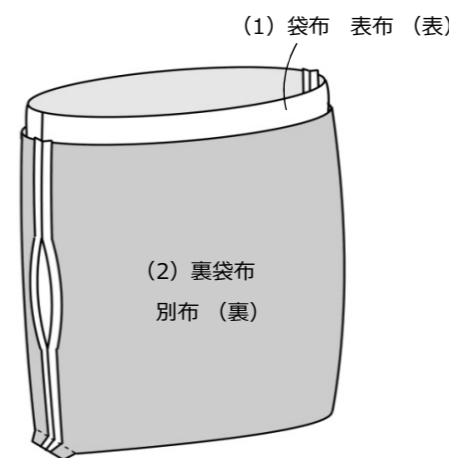

5-2. (1)袋布と(2)裏袋布のマチの縫い代を「中とじ」する。

※中とじとは・・・

裏にしている生地がとび出したり、型崩れしないように、縫い代どうしを縫い止めておきます。

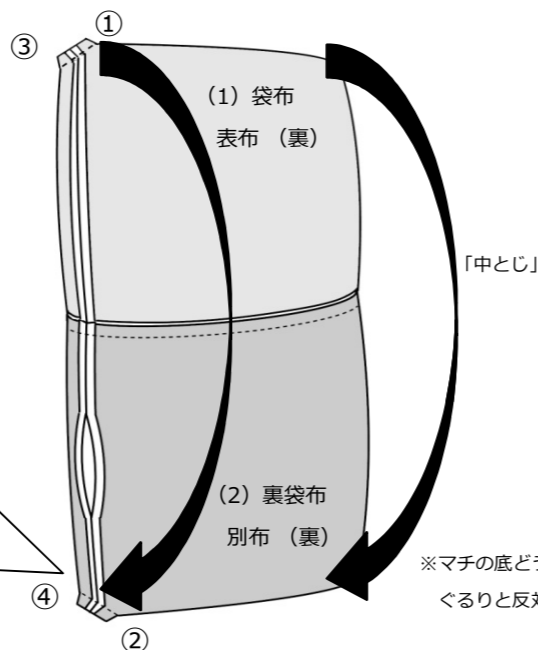
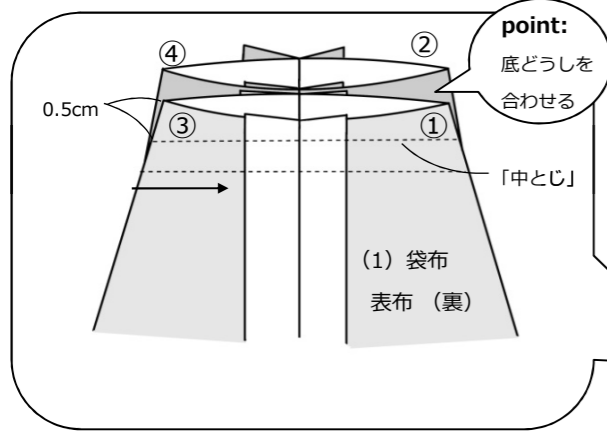

5-3. (2)裏袋布の大きく開けた方 (返し口) から、表に返す。
(どんでん返し)

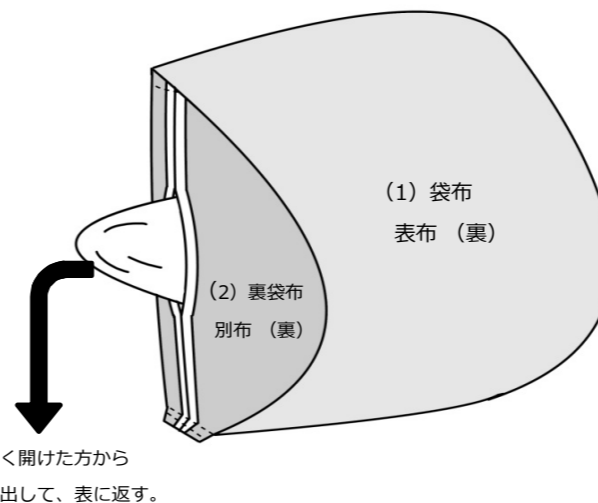

※大きく開けた方から引き出して、表に返す。

(2) 裏袋布を中へ入れる

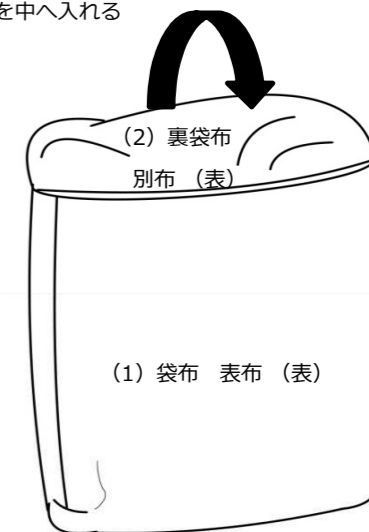

5-4. 袋の口にアイロンをかけ、コバステッチする。



※コバステッチ - 布端から1~2mmのステッチ (端ミシン)

5-5. (2)裏袋布を表にし、大きく空いた縫い代を内側から、小さく空いた縫い代へ引っ張り出す。

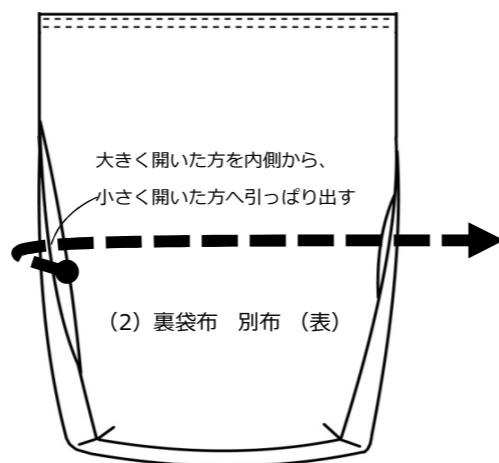

5-6. 引っ張り出した、縫われていない部分を縫う。(「返し口」を閉じる)

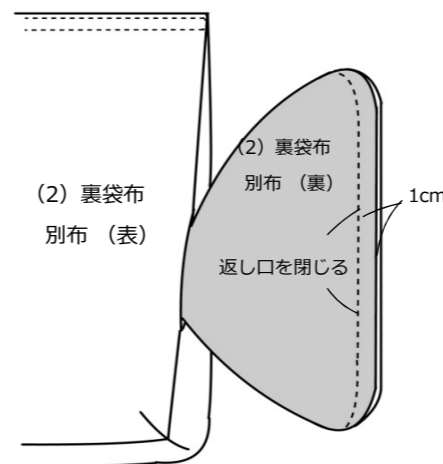

5-7. 5-6.で縫ったところを元の位置に戻し、小さく開いた方は、コバステッチで縫い合わせて閉じる。

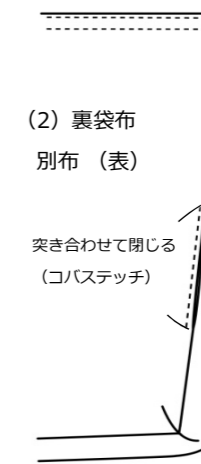

6. 持ち手を縫いつける

6-1. 持ち手の付け位置に、1cmの縫い代で縫いつける。

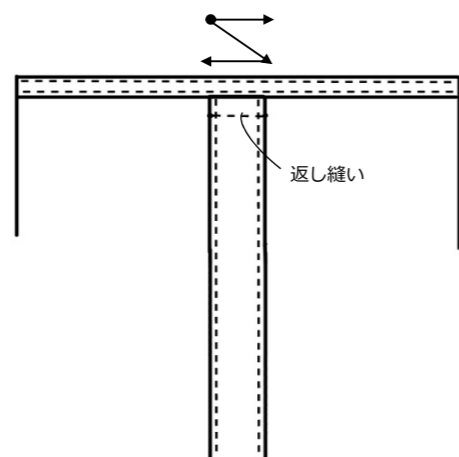
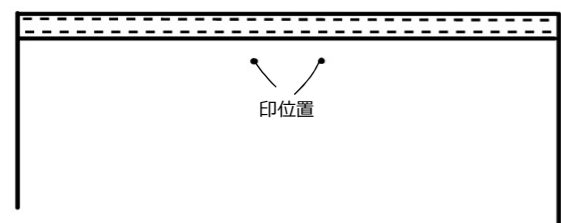

6-2. 反対側の紐の先を、縫い止めしたところに置いて、押える。

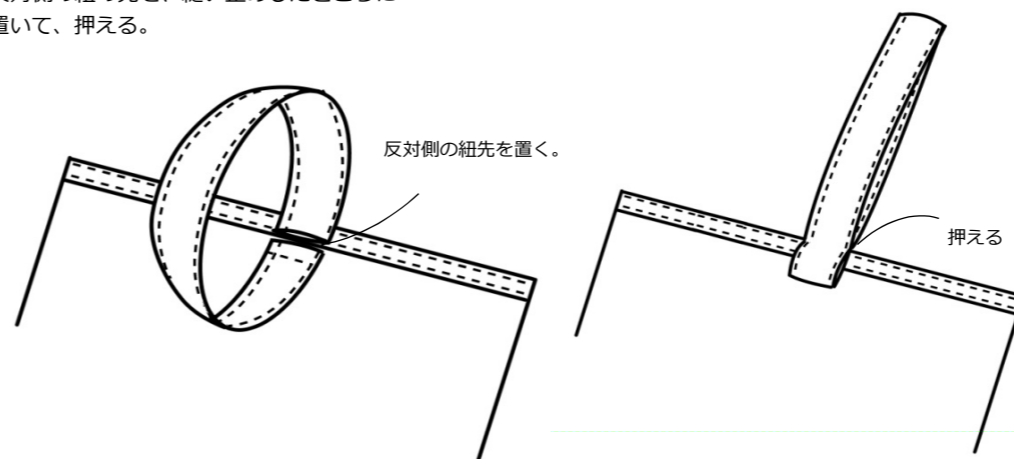

6-3. 四角に縫う。

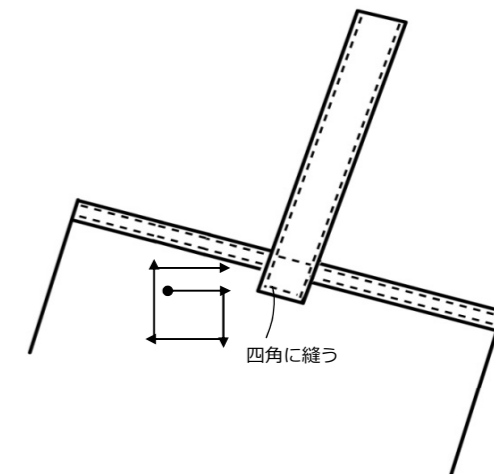

7. 持ち手を縫いつける<Dカン側>

7-1. 持ち手Dカン側を付け位置に、1cmの縫い代で縫いつける。

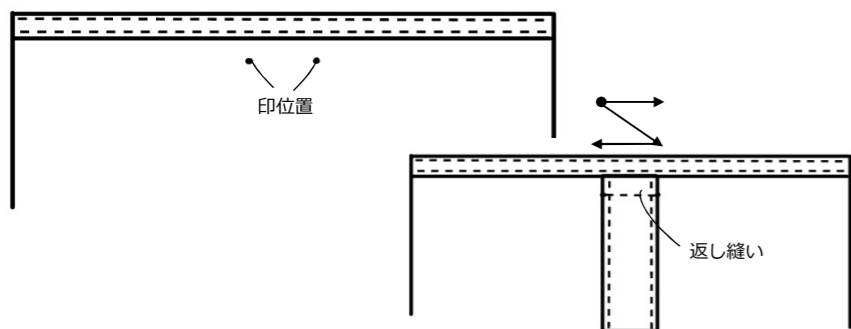

7-2. Dカンを挟み、反対側の紐の先を、縫い止めしたところに置いて、押える。

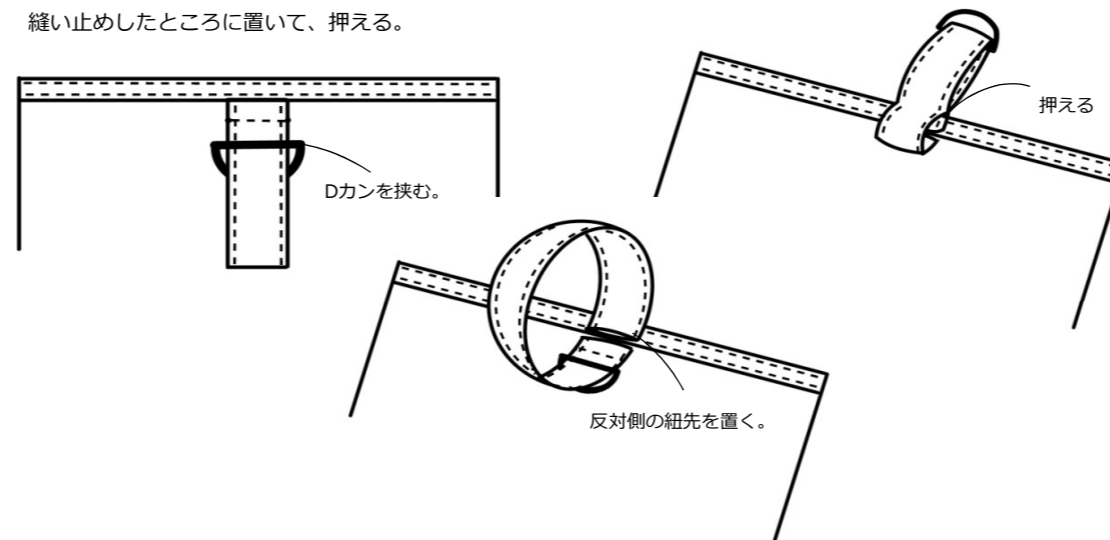

7-3. 四角に縫い、Dカン位置も止める。

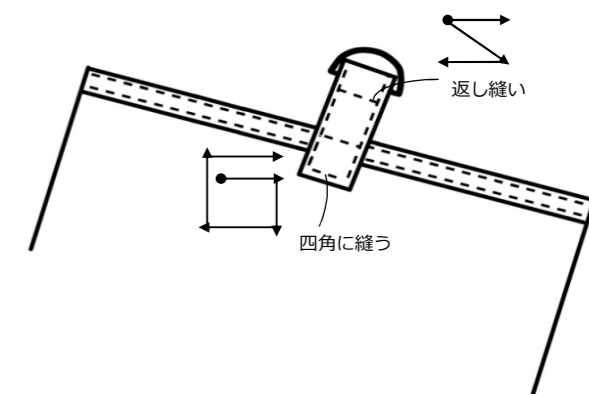

⑤ 仕上げ 作業

1. 仕上げアイロンして、出来上がり。

