

① 裁断&準備

1. きりとり線に沿って、型紙を切る。
2. 型紙を貼り合わせる。  
(※番号順に貼り付けてください。)  
・後身頃「貼り合わせる①、② (のりづけ)」  
・前身頃「貼り合わせる③、④ (のりづけ)」  
・前後下身頃「貼り合わせる⑤ (のりづけ)」  
・裾切替「貼り合わせる⑥ (のりづけ)」
3. 「レシピ：用意するもの」を参考に布を裁断する。
4. 印付け (ノッチ) をする。  
・パターンの縫い代「-」マークに、0.3cmのノッチ (切りこみ) 又は、チャコで印を付ける。

② アイロン 準備作業

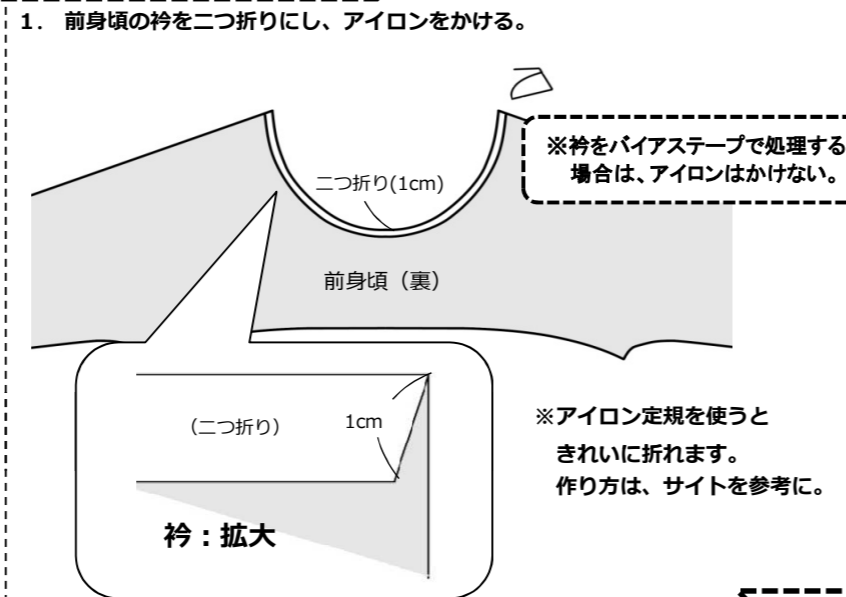

2. 後身頃の肩～袖に、伸び止めテープをアイロンで貼る。



3. 後身頃の衿を二つ折りにし、アイロンをかける。

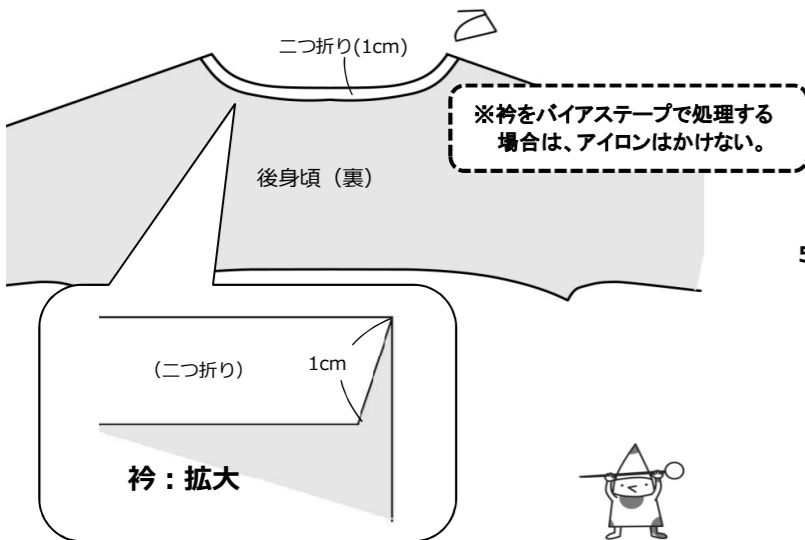

4. 裾切替を半分に二つ折りにし、アイロンをかける。

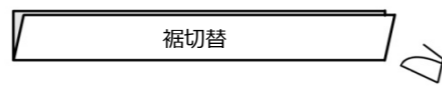

5. 袖口切替を半分に二つ折りにし、アイロンをかける。

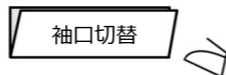

※衿をバイアステープで処理する場合  
これ以降の工程は、

③ ロックミシン (ジグザグミシン) 準備作業

1. 前身頃の衿に、ロックミシン (ジグザグミシン) をかける。

※衿をバイアステープで衿を処理する場合は、③の工程は省きます。

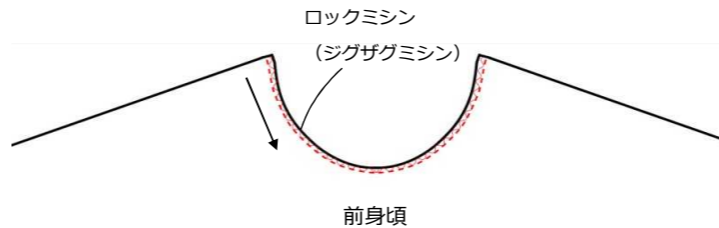

2. 後身頃の衿に、ロックミシン (ジグザグミシン) をかける。

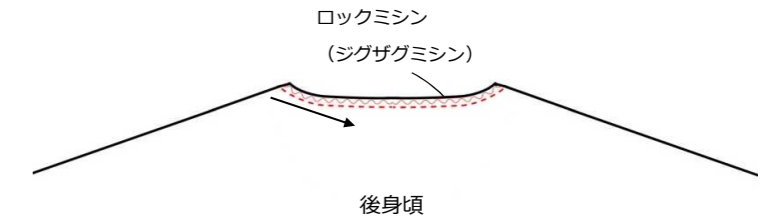

④ ミシン&ロックミシン&アイロン 縫い合わせ

1. 前身頃と前後下身頃を中表に合わせ縫う。

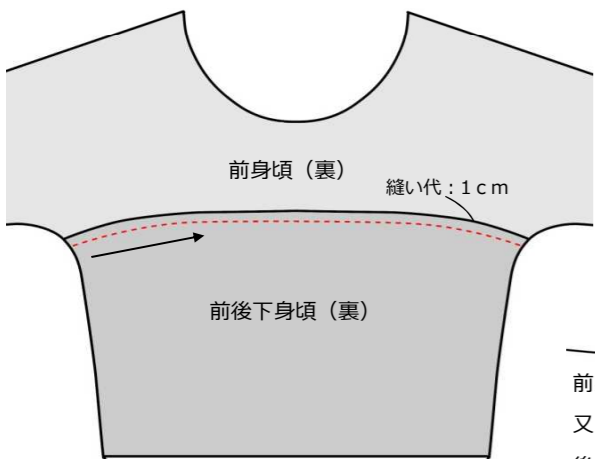

2. 後身頃と前後下身頃を中表に合わせ縫う。

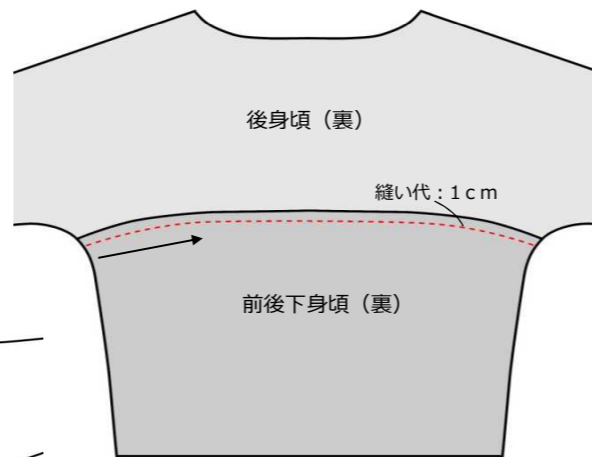

3. 1.2の工程で縫った縫い代に、ロックミシン (ジグザグミシン) をかける。

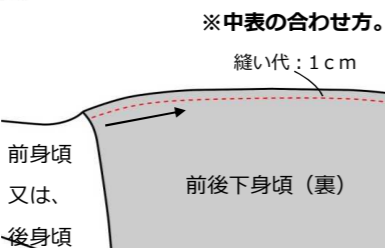
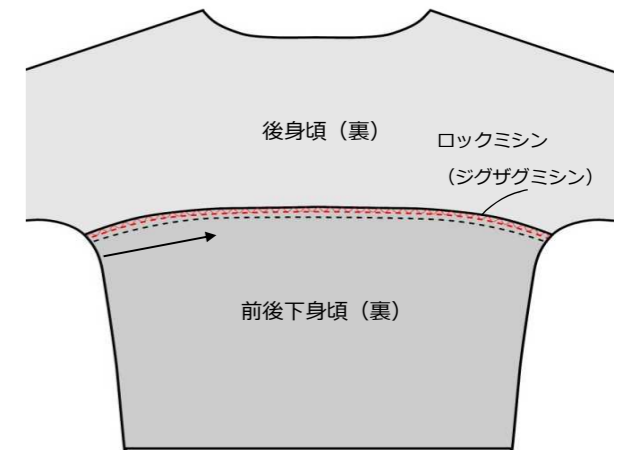
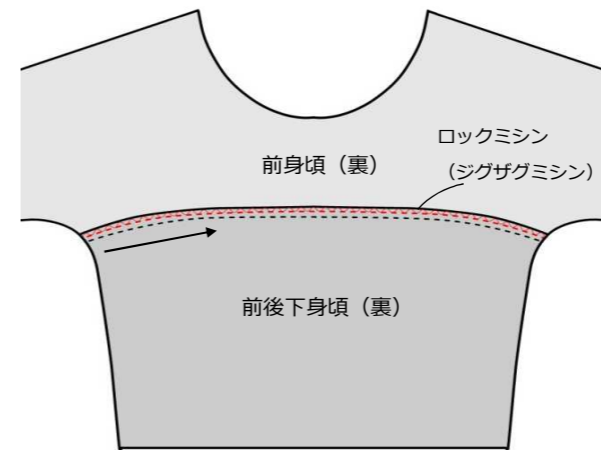

4. 3の工程で縫った前身頃と後身頃の縫い代をアイロンで上に倒す。

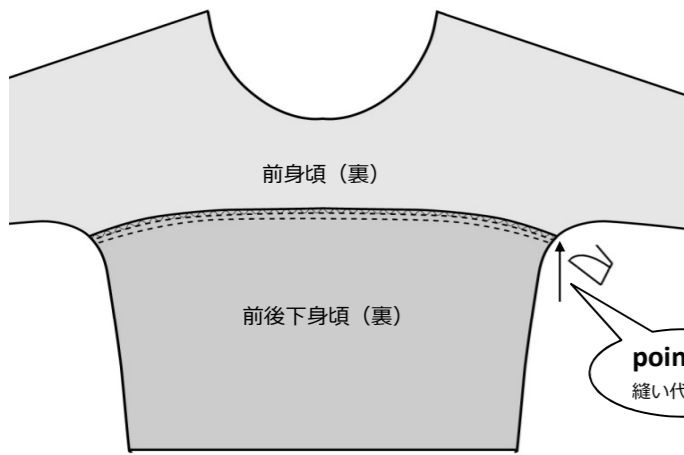

※衿をバイアステープで処理する場合  
これ以降の工程は、

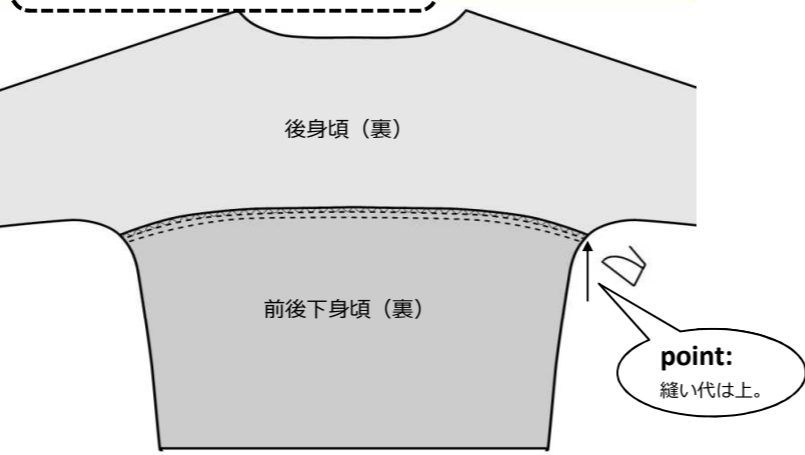

5. 前身頃と後身頃を中表に合わせて、肩～袖を縫う。

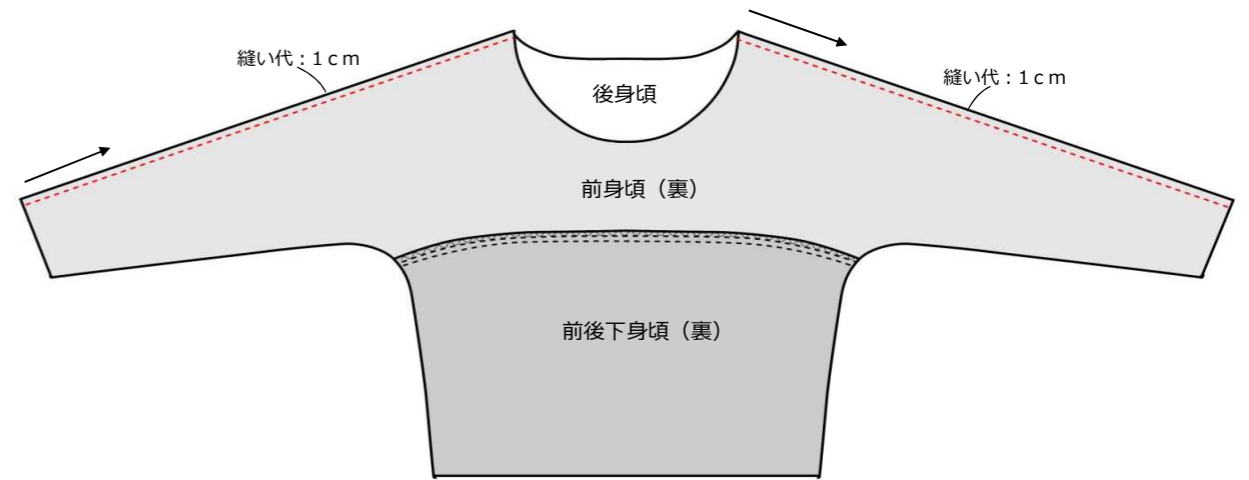

6. 肩～袖にロックミシン (ジグザグミシン) をかける。



7. 肩の衿先を三角カット。

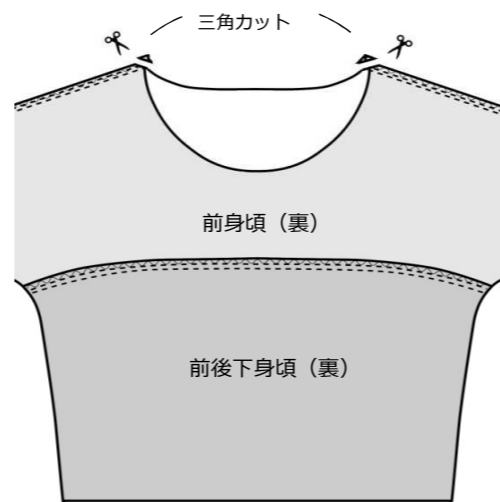

8. 肩～袖の縫い代をアイロンで後身頃へ倒す。

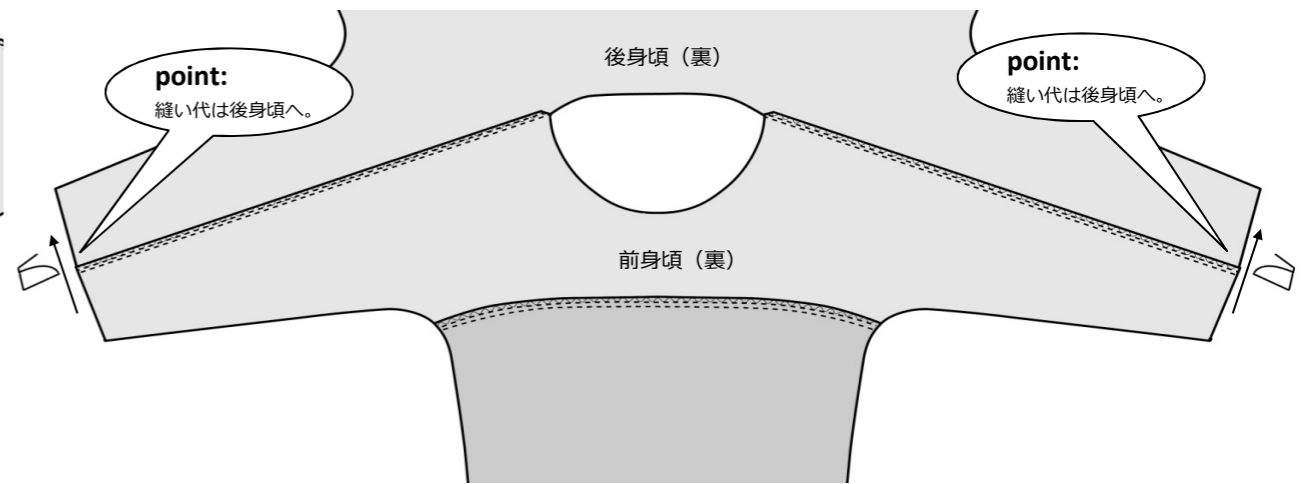

9. 衿に0.8cmのステッチをかける。

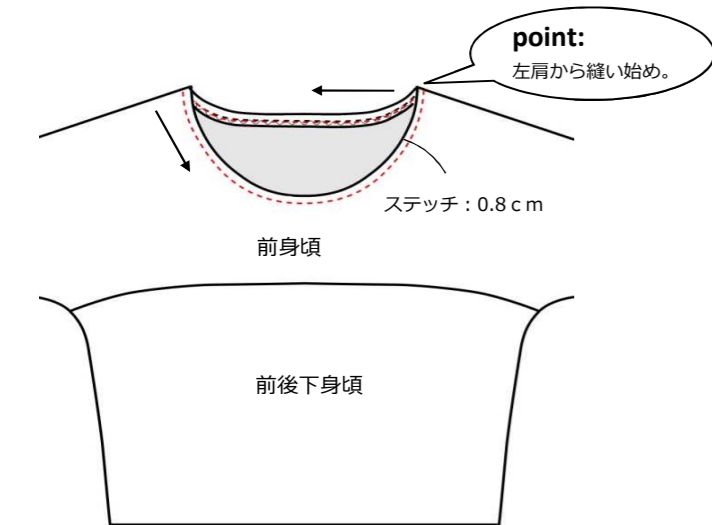

10. 袖下～身頃の両脇をミシンで縫い合わせる。

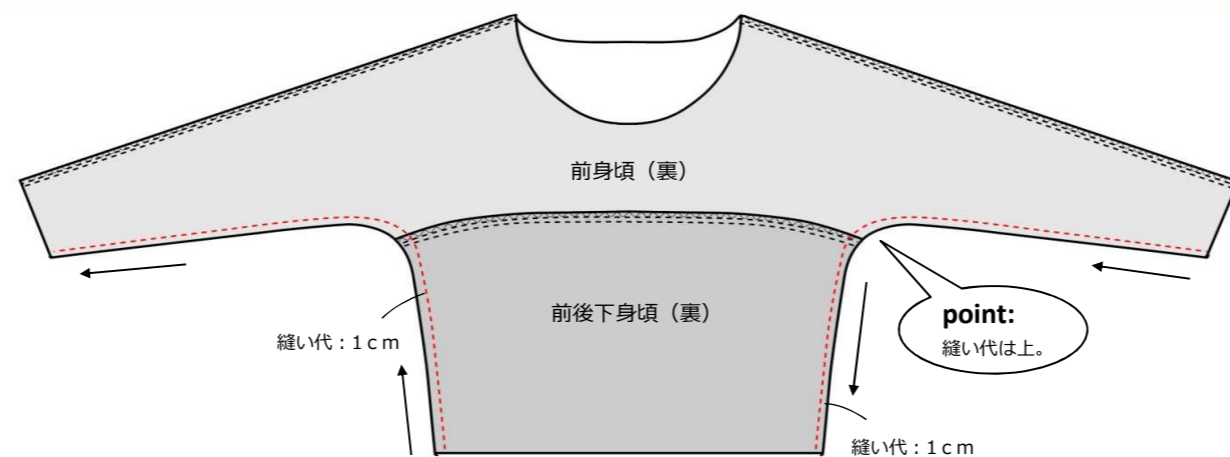

11. ネームタグを仮止めする。

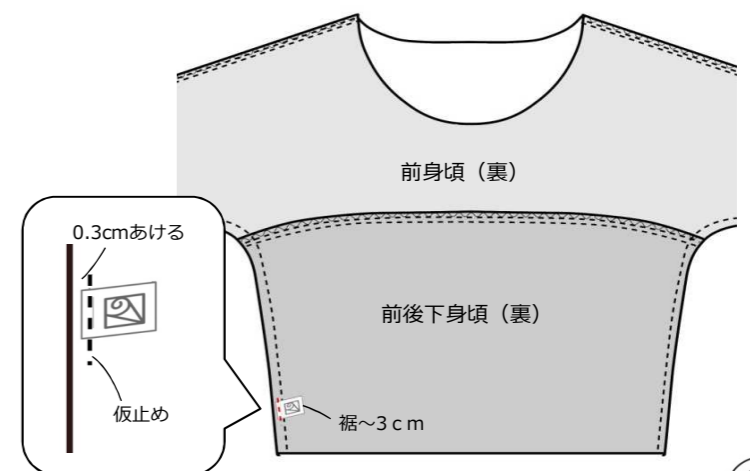

12. 袖下～身頃の両脇をロックミシン（ジグザグミシン）をかける。

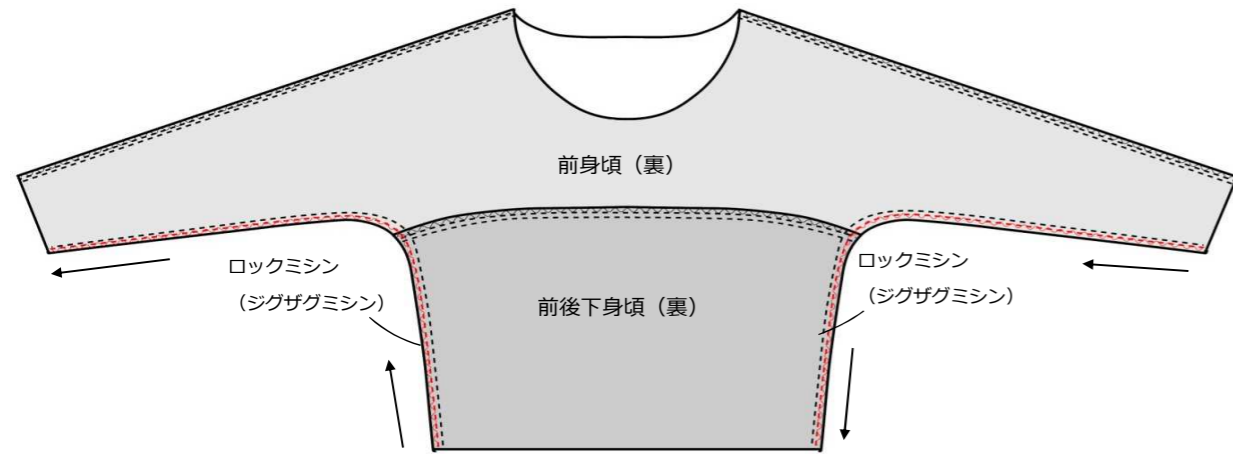

13. 裾切替（裾リブ）の縫い代を縫う。

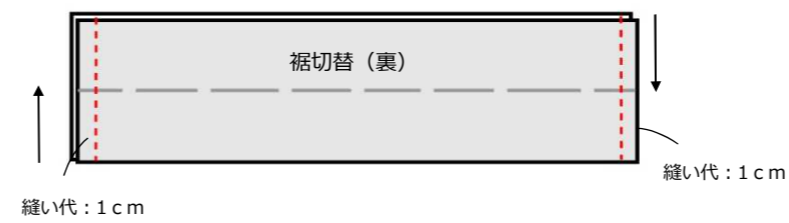

15. 裾切替、袖口切替の縫い代を三角カット。

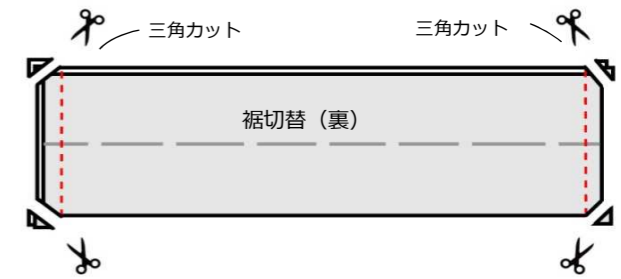

14. 袖口切替（袖口リブ）を「わ」にして縫う。

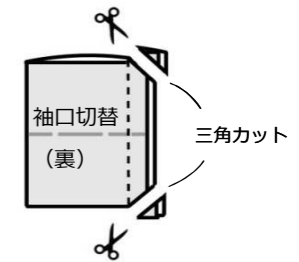
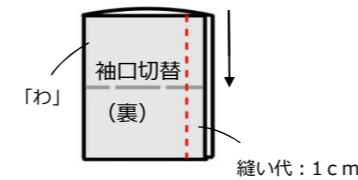

16. 裾切替、袖口切替の縫い代にアイロンをかける。

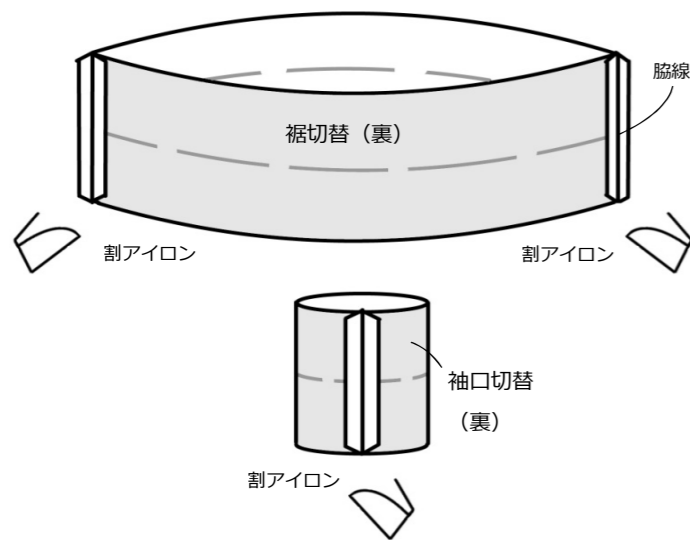

17. 裾切替、袖口切替を二つ折りにし、仮止め（0.5cm）する。

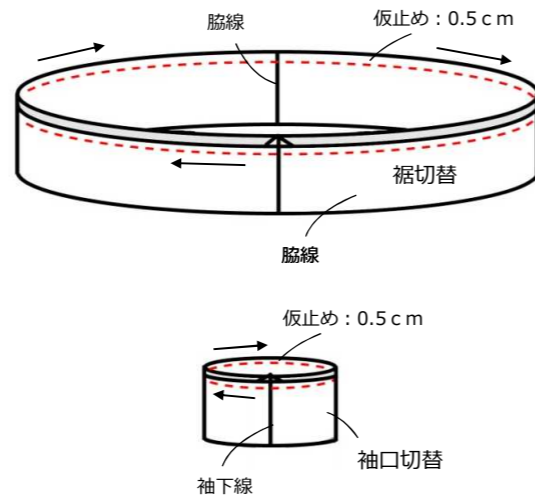

18. 裾切替と身頃を縫い合わせる。

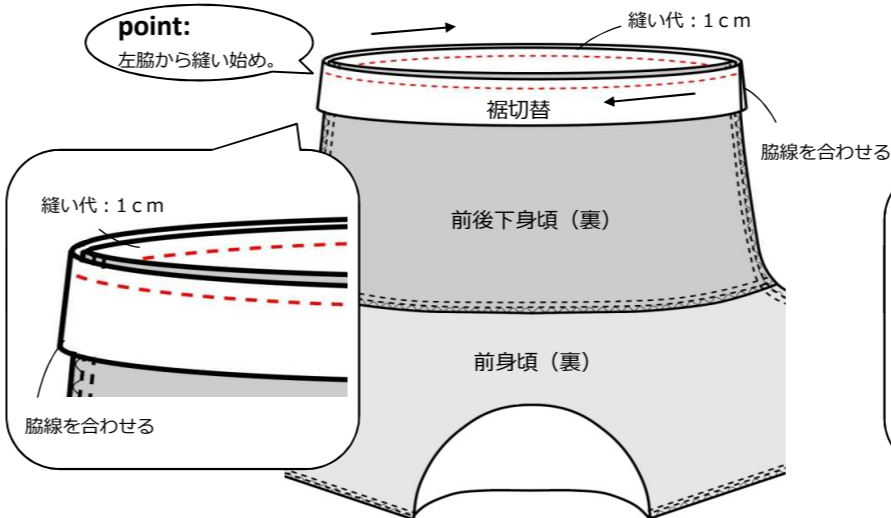

19. 裾切替と身頃を縫い合わせた縫い代に、ロックミシン（ジグザグミシン）をかける。

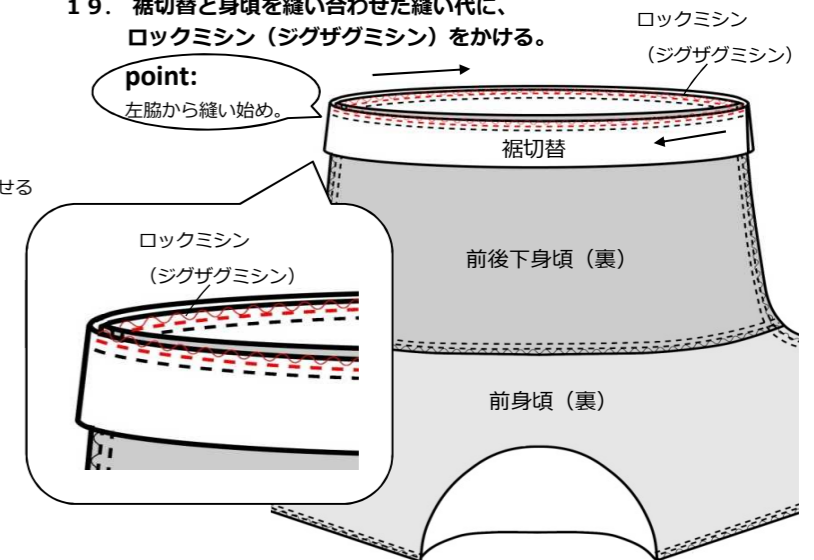

20. 袖口切替と身頃を縫い合わせる。

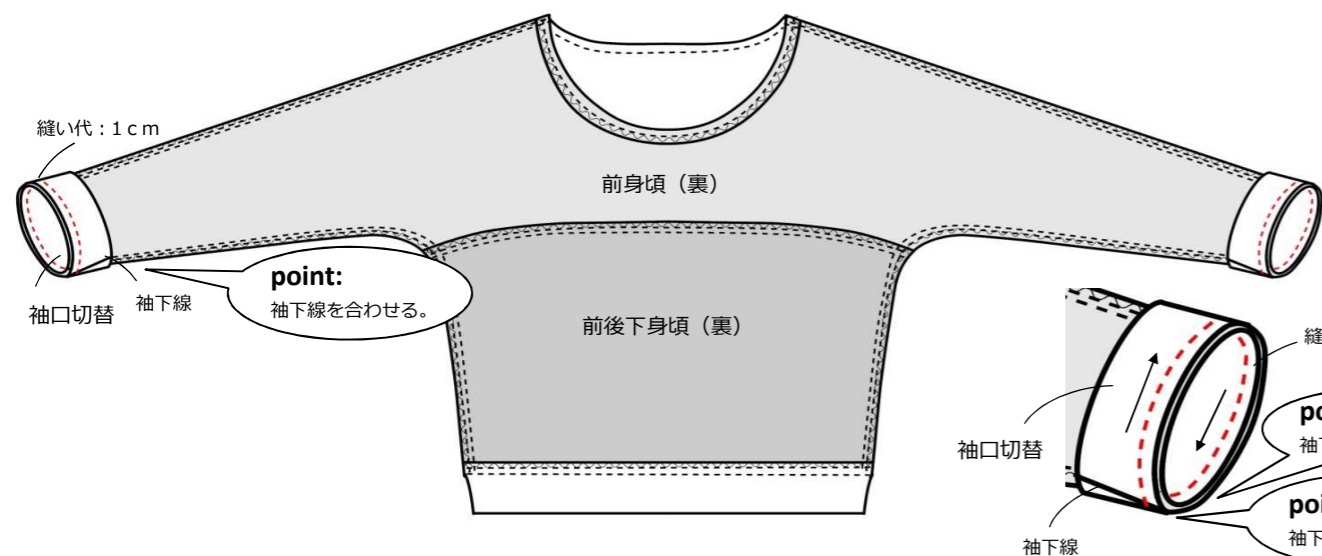

21. 袖口切替と身頃を縫い合わせた縫い代に、ロックミシン（ジグザグミシン）をかける。

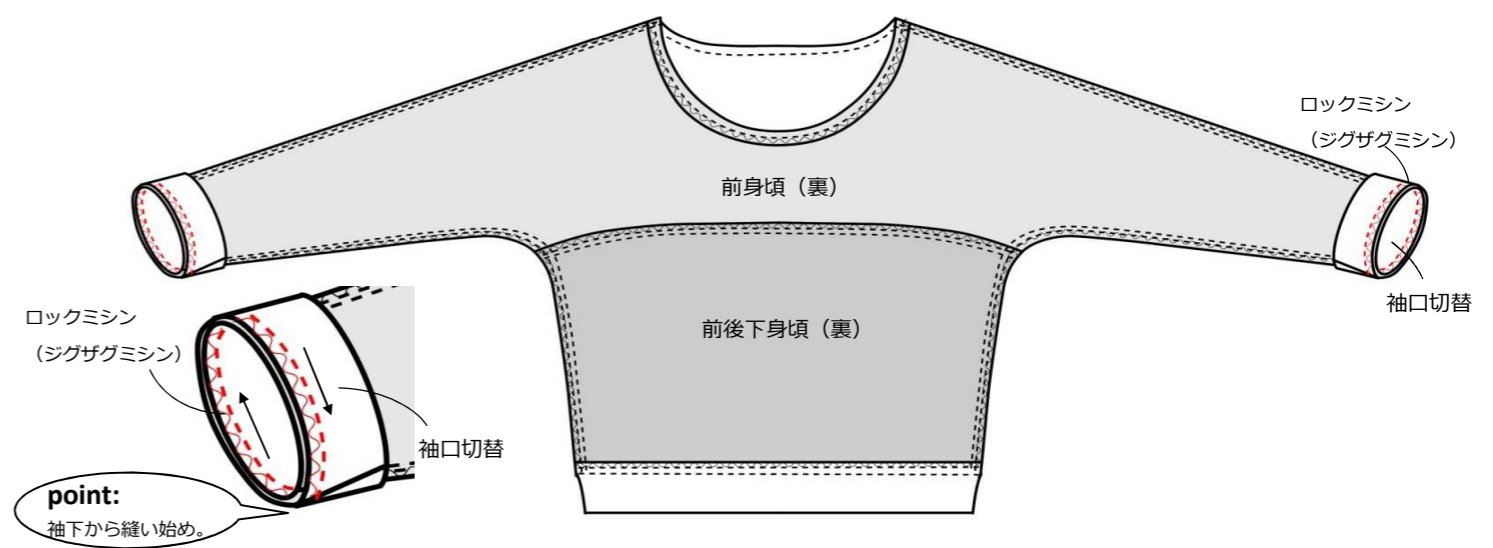

⑤ 仕上げ 作業

1. 糸つみをする。

※縫い始めと縫い終わりに、糸がでてることが多い。  
その場所を重点的にチェックし、糸がでていたら  
糸きりばさみでカットしながら、糸つみをする。

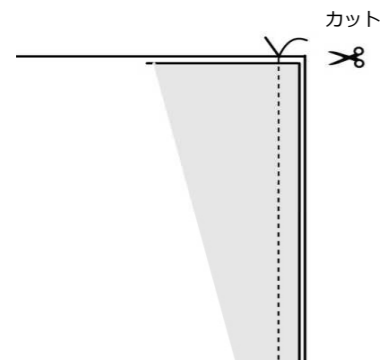

2. 仕上げアイロンして、出来上がり。

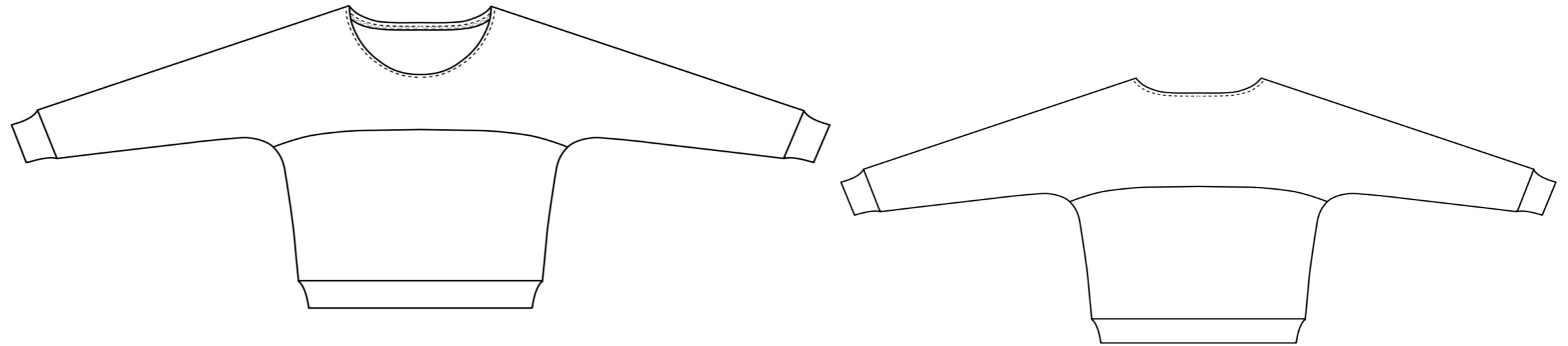

⑥ ミシン&ロックミシン&アイロン 縫い合わせ (バイアステープ使用)

材料

・バイアステープ 100cm

※クローバーのテープメーカーを使ってバイアステープを作るときは、  
12mm幅のテープメーカーを使用してください。  
(バイアステープの作り方は、サイトを参考)

バイアステープで  
襟を処理する場合の

バイアステープ始末



1. 前身頃と後身頃を中表に合わせ、右肩だけを縫う。

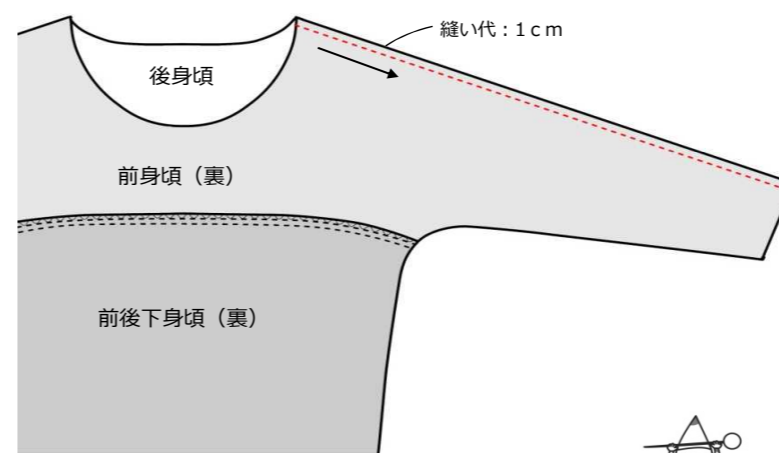

2. 右肩にロックミシン (ジグザグミシン) をかける。

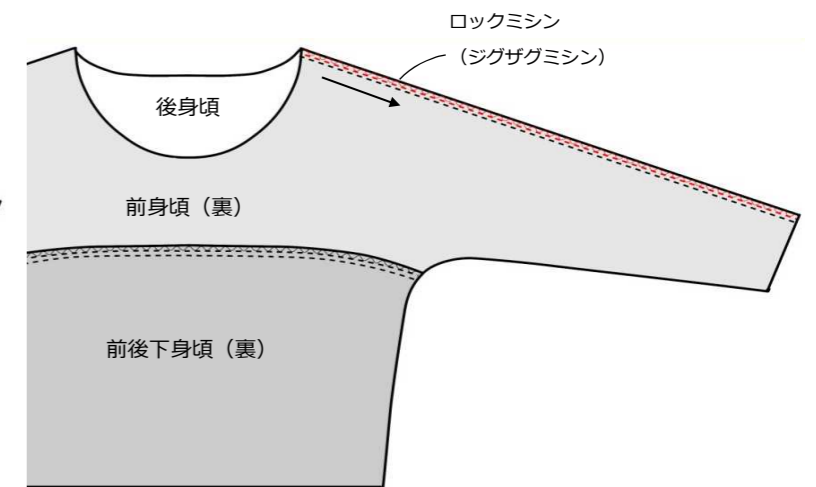

3. 右肩の衿先を三角カットする。

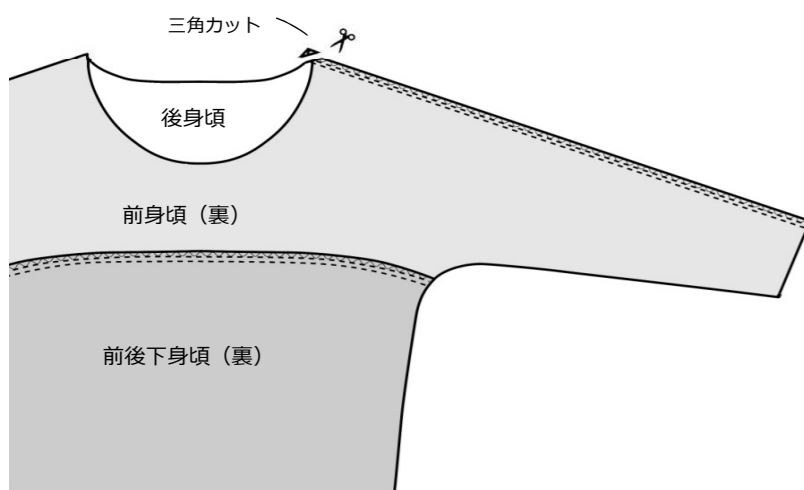

4. 右肩の縫い代を後身頃に倒す。

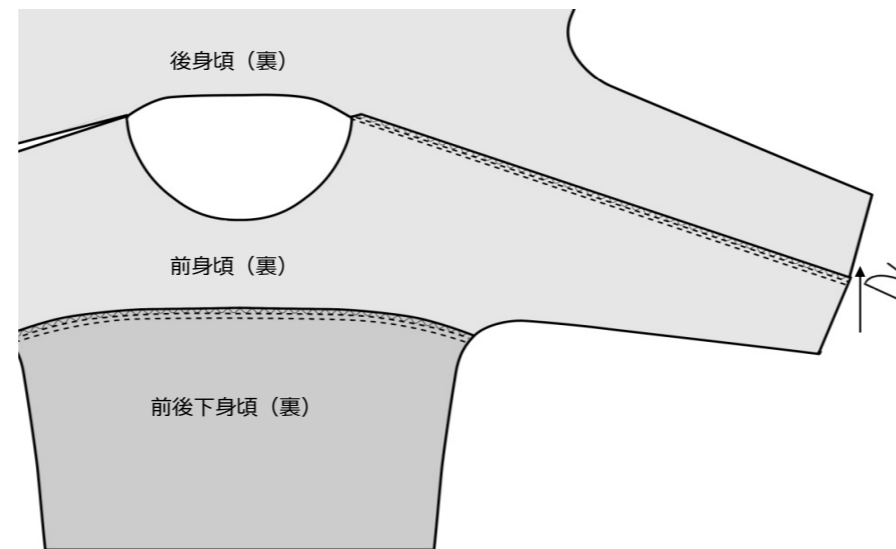

5. 衿ぐりにバイアステープを縫い付ける。

バイアステープの縫い方  
-point1:

折り目より、少し縫い代側を縫う。

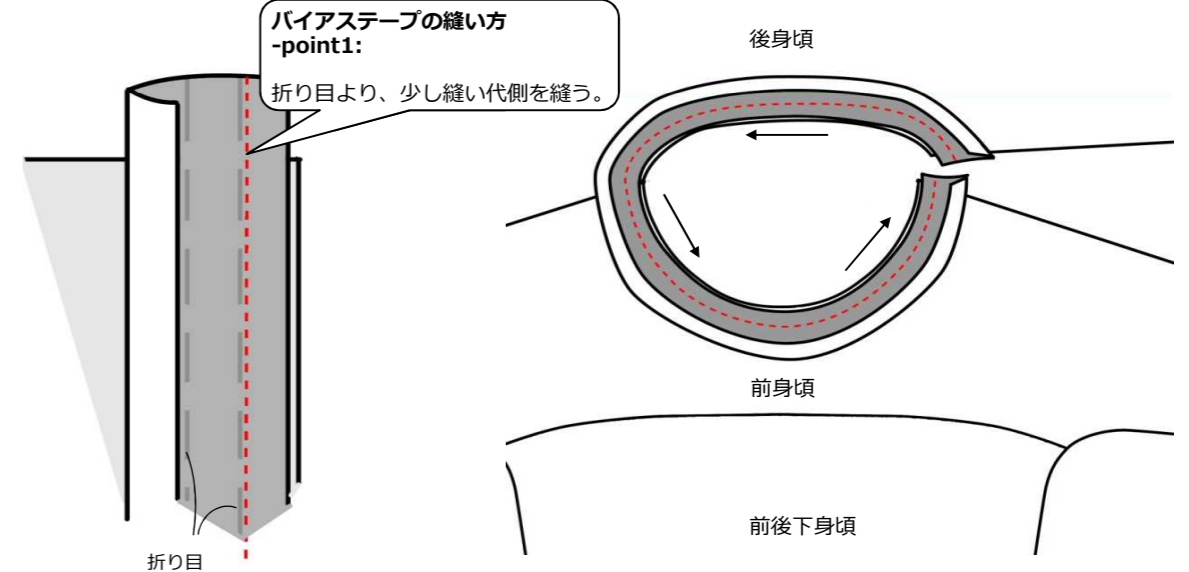

※アイロンで「キセ」をかけてから、コバステッチ。

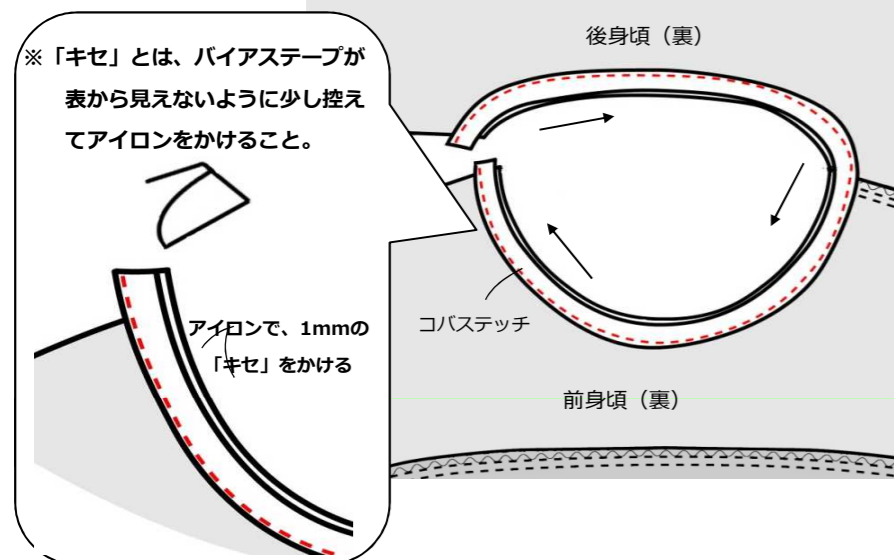

6. 左肩を縫う。

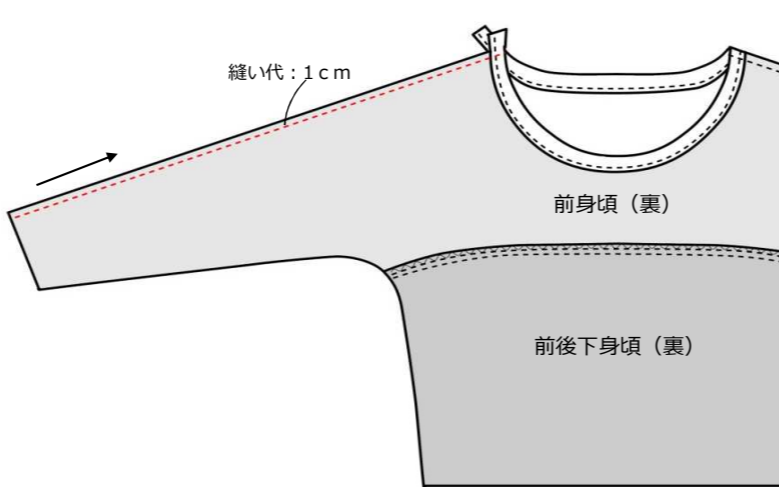

7. バイアステープのはみ出している部分をカット。

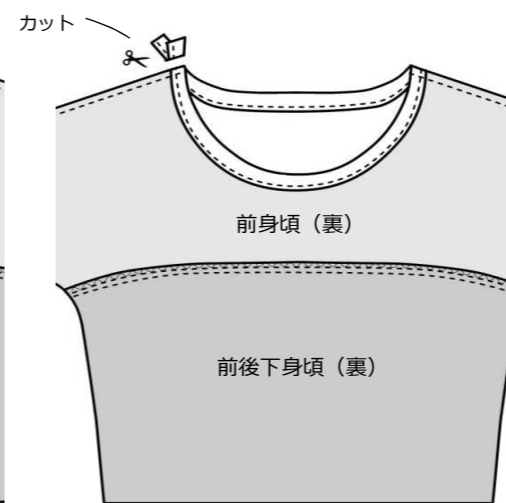

8. 左肩にロックミシン（ジグザグミシン）をかける。

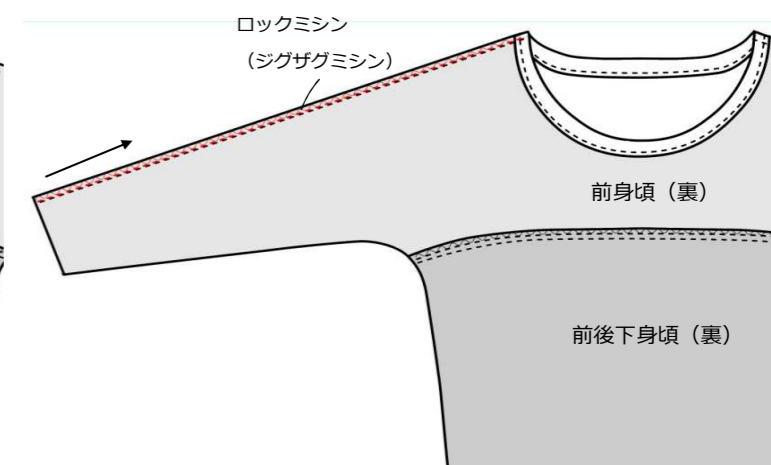

9. 左肩にアイロンをかけ、バイアステープの部分縫い止める。（カン止め）

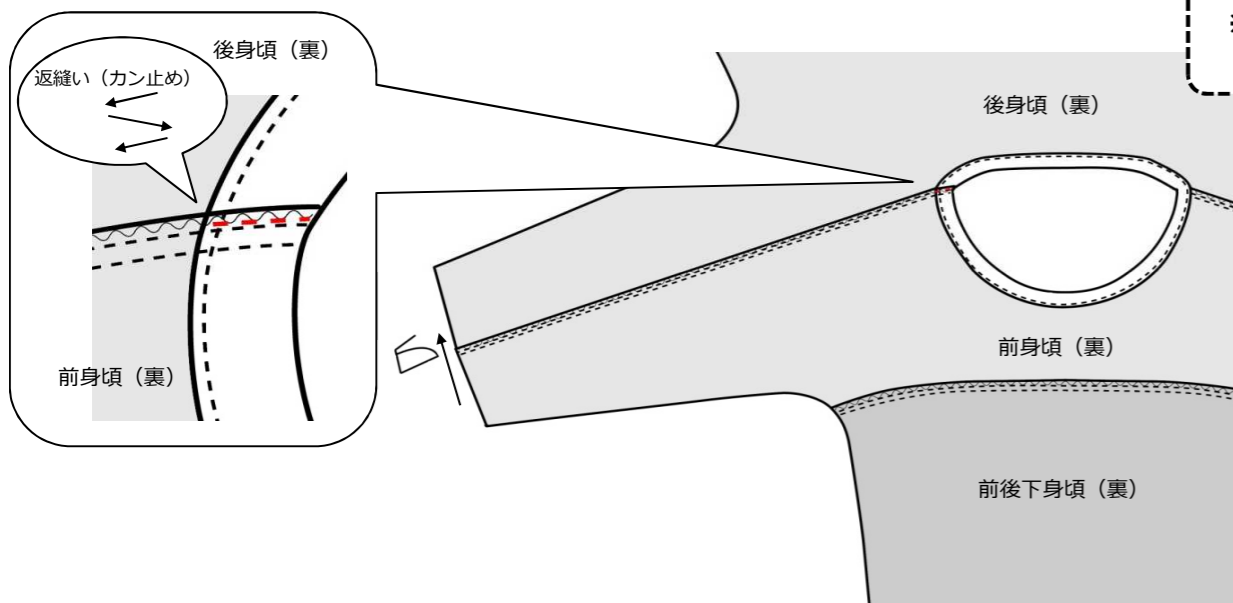

※衿をバイアステープで処理する場合  
これ以降の工程は、