

① 裁断&準備

1. きりとり線に沿って、型紙を切る。
2. 型紙を貼り合わせる。
（※番号順に貼り付けてください。）
・袋布「貼り合わせる①、②（のりづけ）」
・裏袋布「貼り合わせる③、④（のりづけ）」
・持ち手「貼り合わせる⑤（のりづけ）」
・裏持ち手「貼り合わせる⑥（のりづけ）」
3. 型紙の「●」印にテープを貼り、目打ちやハトメで穴をあける。
・袋布 マジックテープ位置（4ヶ所）
持ち手A側（8ヶ所）
持ち手B側（12ヶ所）
ネームタグ位置（2ヶ所）
・裏袋布 マジックテープ位置（8ヶ所）
・ポケット布 マジックテープ位置（4ヶ所）

4. 「レシピ：用意するもの」を参考に布を裁断する。
5. 上記3. で型紙の「●」印に穴を開けたところに、チャコで印を付ける。
6. 印付け（ノッチ）をする。
・パターンの縫い代「-」マークに、0.3cmのノッチ（切りこみ）又は、チャコで印を付ける。

② アイロン 準備作業

1. 袋布の口を三つ折りにし、アイロンをかける。

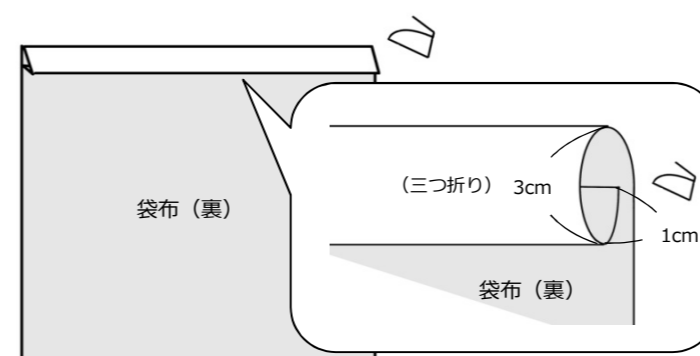

2. 裏袋布の口を三つ折りにし、アイロンをかける。

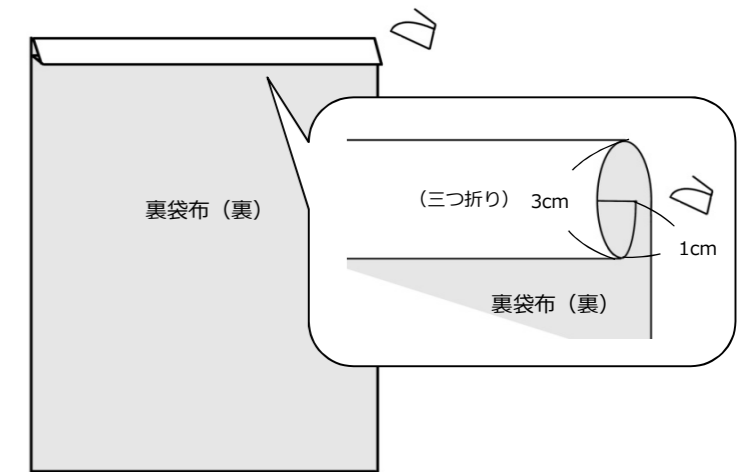

※アイロン定規を使うと
きれいに折れます。
作り方は、サイトを参考に。
※帆布の折り方には、コツがあります。
詳細は、ブログを参考に（kami-to-nuno方式）。

3. ポケット布を三つ折りにし、アイロンをかける。

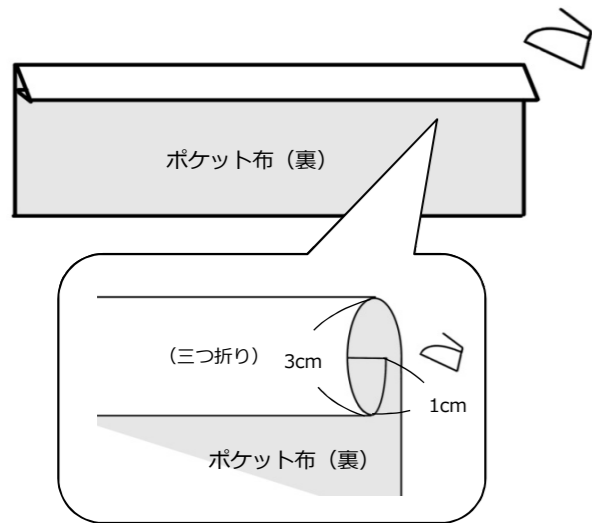

4. 袋布あて布の縫い代に、アイロンをかける。

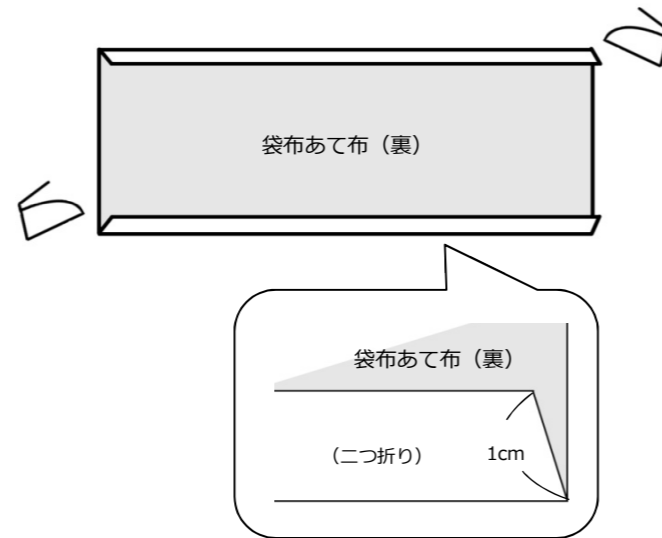

5. 持ち手、裏持ち手の縫い代に、アイロンをかける。

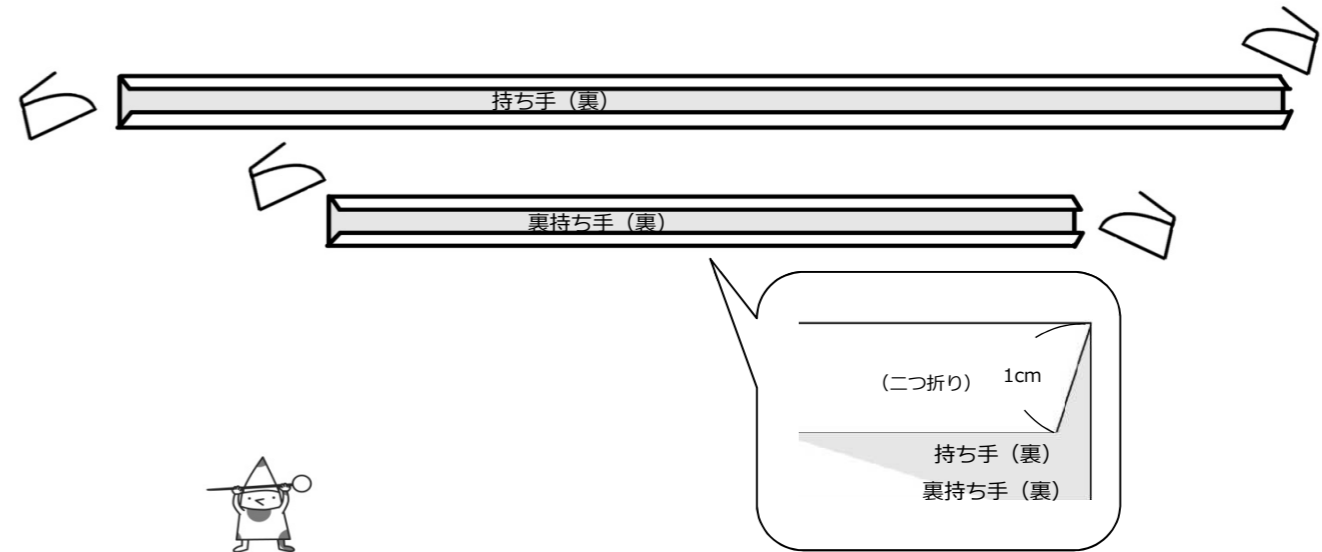

③ 持ち手を作る ミシン&アイロン

1. 持ち手と裏持ち手を合わせ、中心を合わせる。

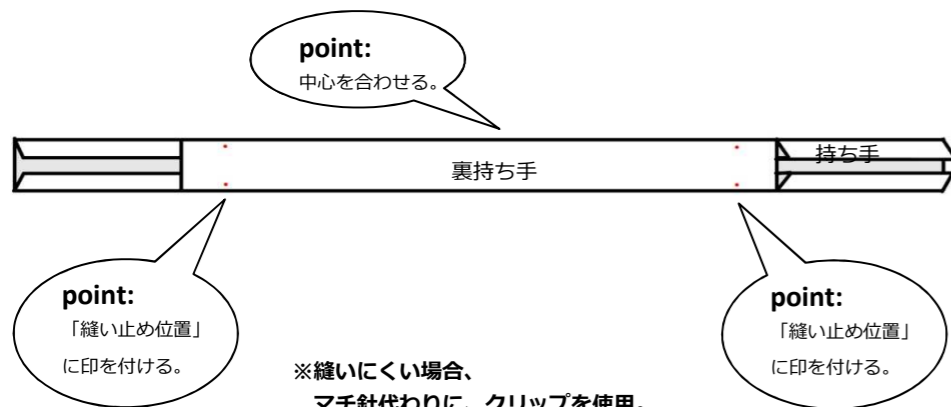

※縫いにくい場合、
マチ針代わりに、クリップを使用。
詳細は、ブログを参考に（kami-to-nuno方式）。

2. 持ち手にステッチをかける。（※縫い止め位置～縫い止め位置）

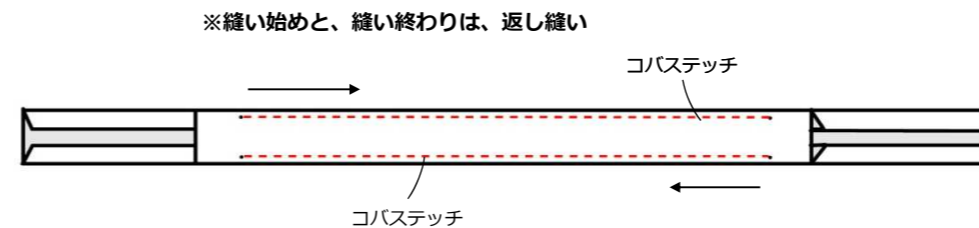

※コバステッチ - 布端から1~2mmのステッチ（端ミシン）

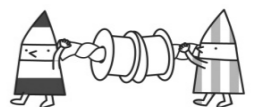

④ ミシン&ロックミシン&アイロン 縫い合わせ

1. 袋布、裏袋布、ポケット布にマジックテープを縫い付ける。

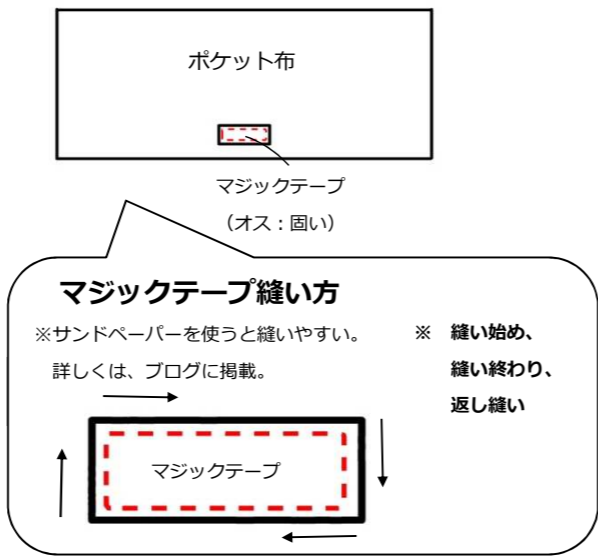
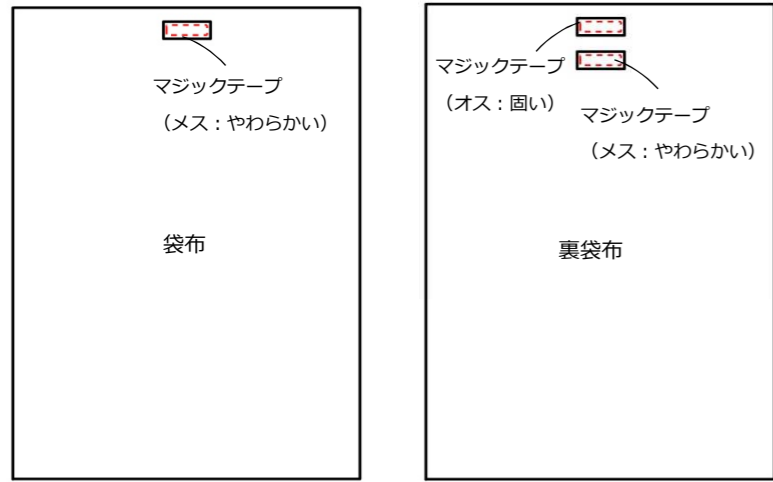

2. ネームタグを仮止めする。

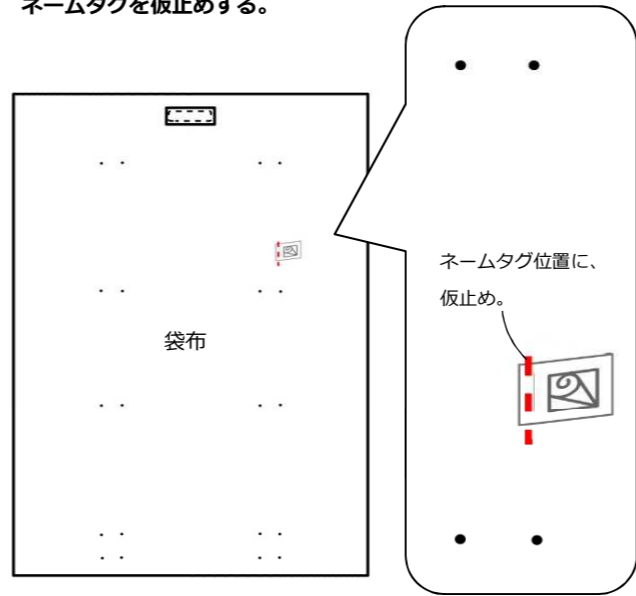

3. 袋布に持ち手を合わせ、ステッチをかける。

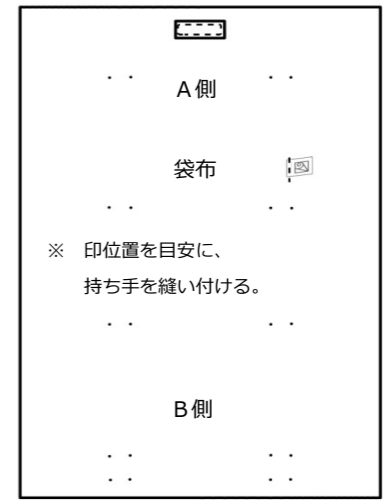

※ 付け方詳細は次へ。

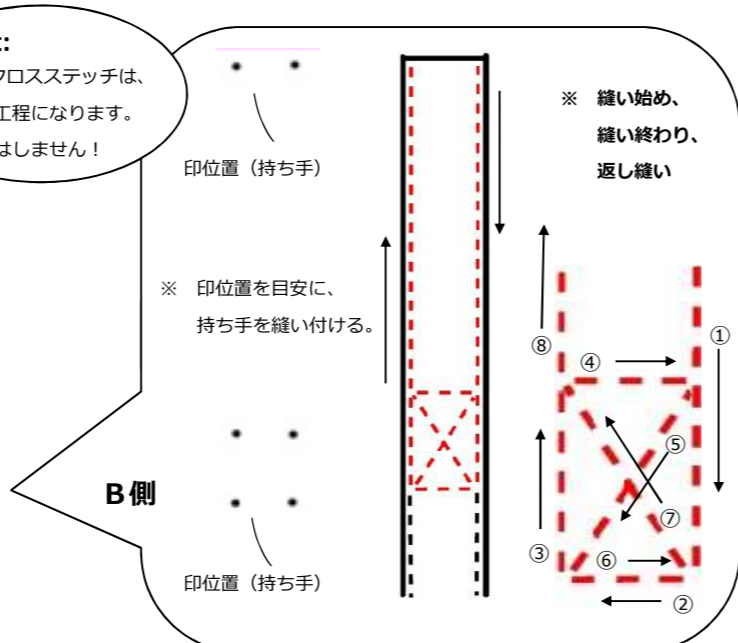
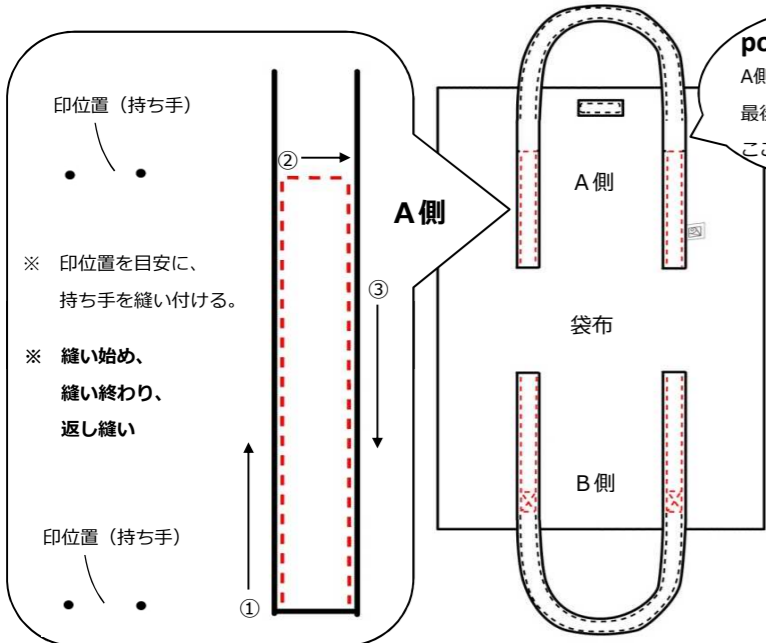

4. 袋布に袋布あて布を合わせ、ステッチをかける。

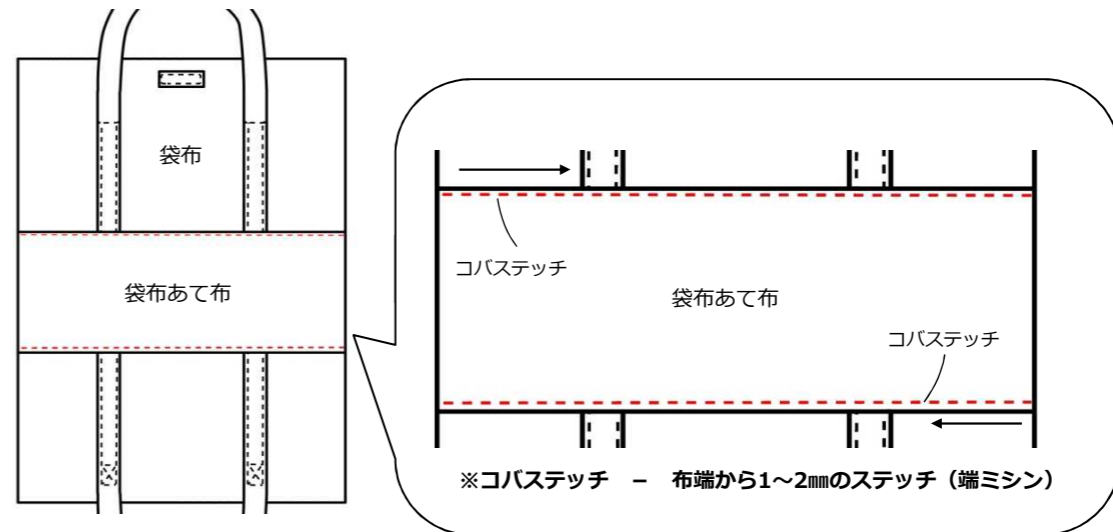

5. ポケット布にコバステッチをかける。

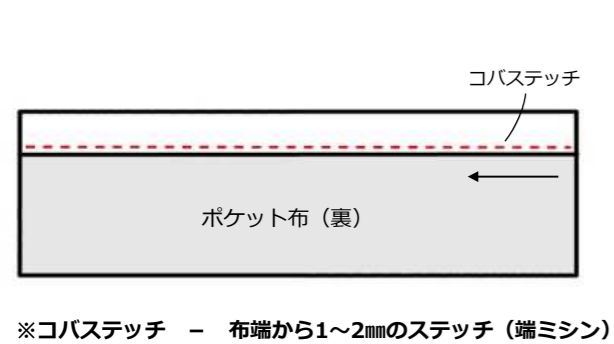

6. 裏袋布のポケット位置に、ポケット布を仮止めする。

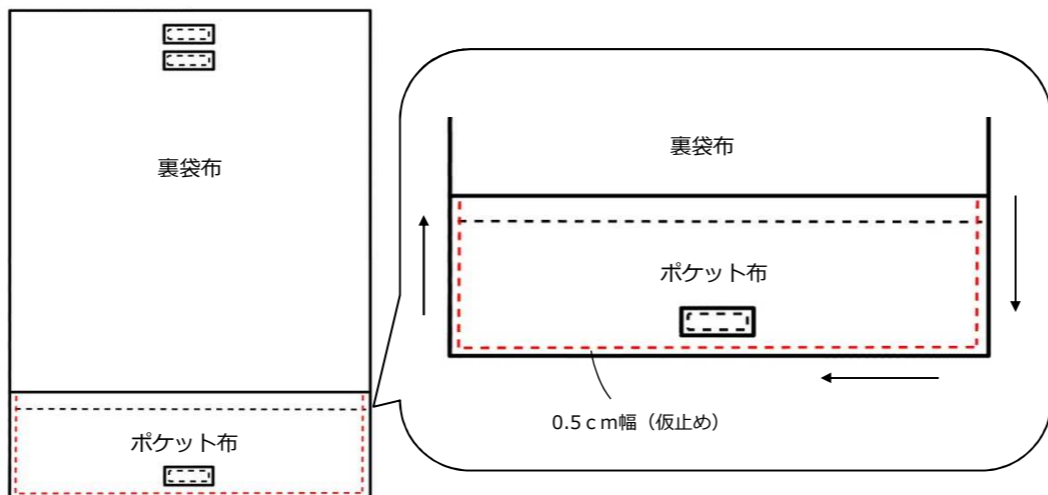

7. 袋布と裏袋縫を中表に合わせ、縫い代を縫う。

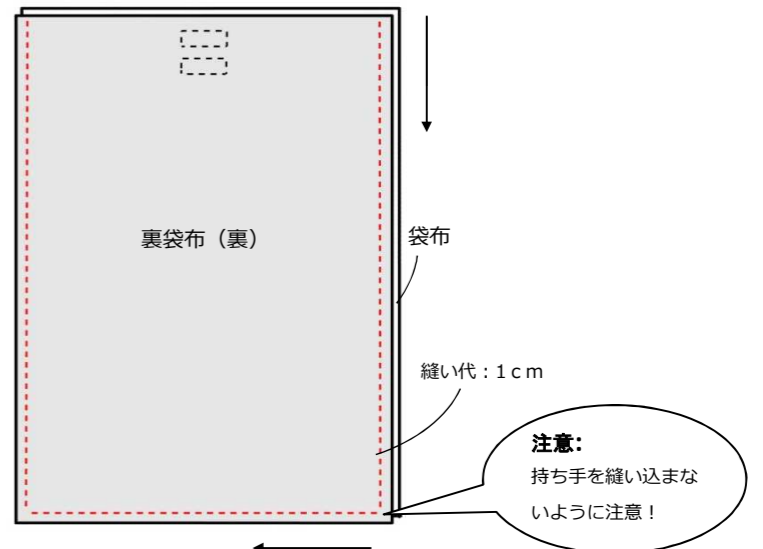

8. 縫い代にロックミシン (ジグザグミシン) をかける。

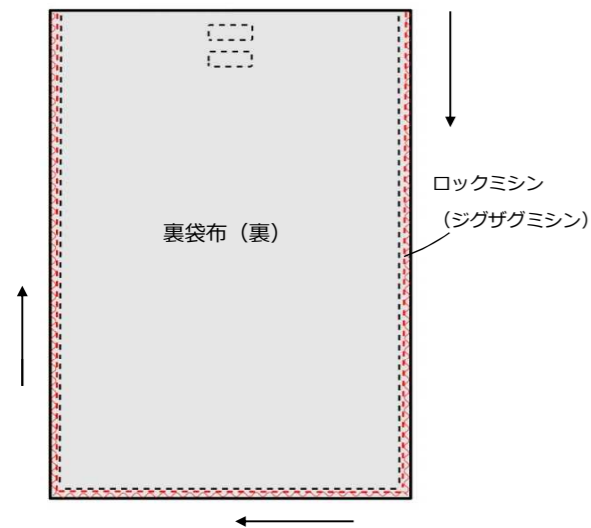

9. 縫い代の角を三角カットする。

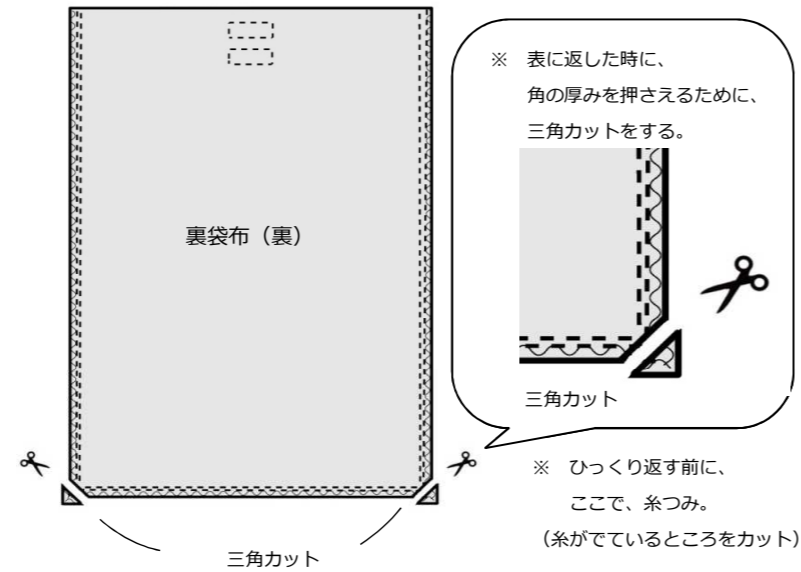

10. 袋の口の縫い代を半分カットする。

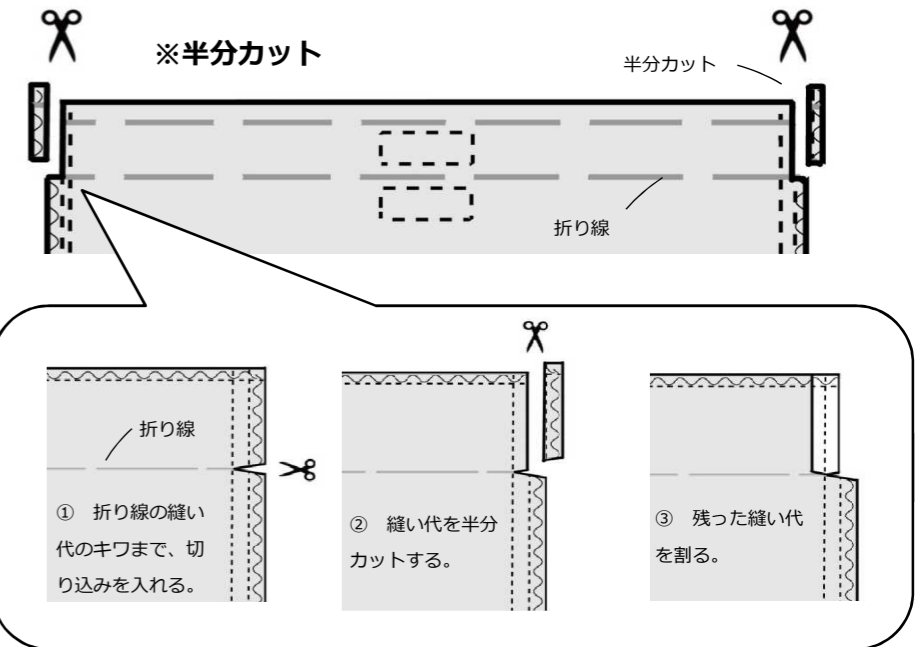
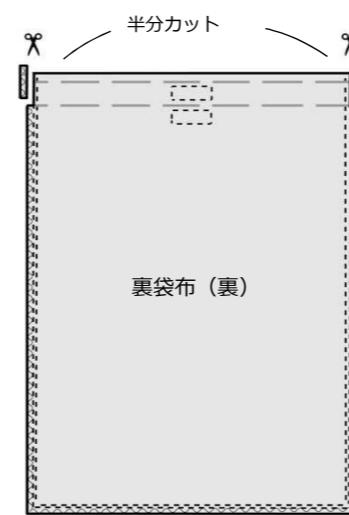

11. 表に戻し、形を整えて、アイロンをかける。

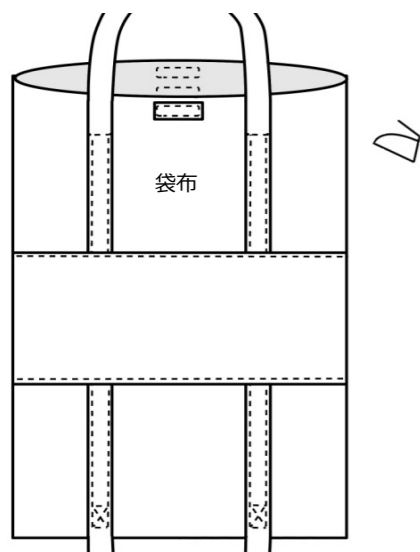

12. 袋の口にステッチをかける。

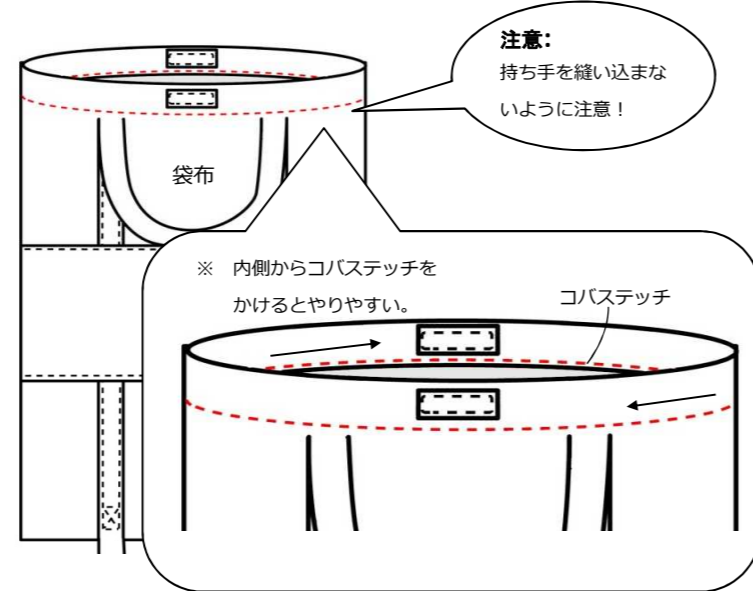

13. 持ち手 (A側) にクロスステッチをかける。

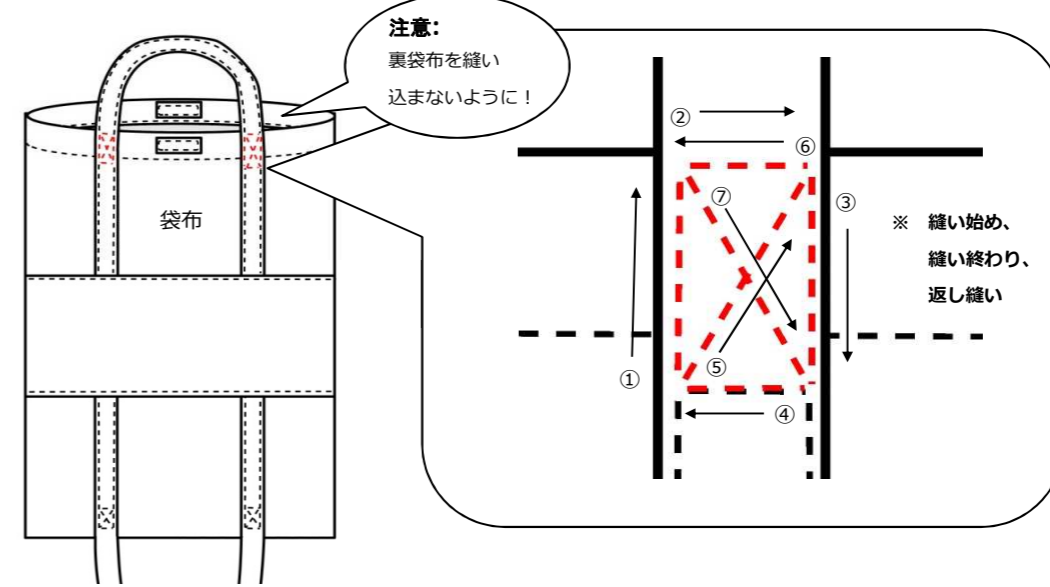

⑤ 仕上げ 作業

1. 糸つみをする。

※縫い始めと縫い終わりに、糸がでてることが多い。その場所を重点的にチェックし、糸がでていたら糸きりばさみでカットしながら、糸つみをする。

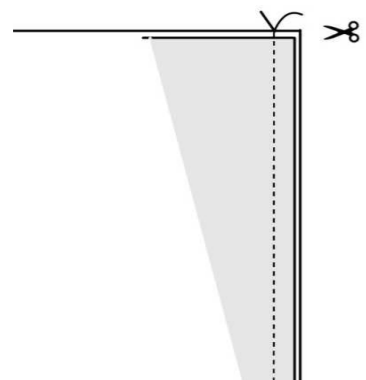

2. 仕上げアイロンして、出来上がり。

