

① 裁断&準備

- きりとり線に沿って、型紙を切る。
- 型紙を貼り合わせる。
(※番号順に貼り付けてください。)
・後身頃「貼り合わせる ①~③ (のりづけ)」
・前身頃「貼り合わせる ④~⑥ (のりづけ)」
・袖「貼り合わせる ⑦~⑩ (のりづけ)」
・フード「貼り合わせる ⑪、⑫ (のりづけ)」
・後奥ヒダ布「貼り合わせる ⑬ (のりづけ)」
・前立接着芯「貼り合わせる ⑭ (のりづけ)」

- 型紙の「●」印にテープを貼り目打ちやハトメ穴をあける。
・前身頃 (ポケット位置：4ヶ所、ボタン位置：5ヶ所)
・後身頃 (後タブ位置：1ヶ所)
・後タブ (ボタン位置：2ヶ所)
- 「レシピ：用意するもの」を参考に布を裁断する。
- 上記3. で型紙の「●」印に穴を開けたところに、チャコで印を付ける。
- 印付け (ノッチ) をする。
・パターンの縫い代「-」マークに、0.3cmのノッチ (切りこみ) 又は、チャコで印を付ける。



② 接着芯を貼る 準備作業

<※注意> はっ水生地などのレインコートの素材は、ナイロン素材が多いためアイロンの温度に注意!!
温度が高いと、生地がうねったり溶けたりします。低温で必ずテストして、アイロンは掛けてください。

- 前身頃の前立てに接着芯を貼る。

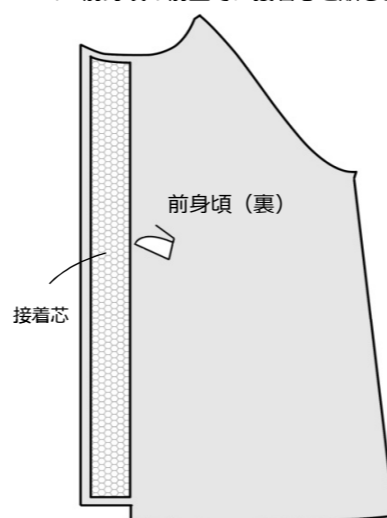

- 後身頃のボタン位置 (後タブ) に接着芯を貼る。
(・1.5巾cm×2cm)

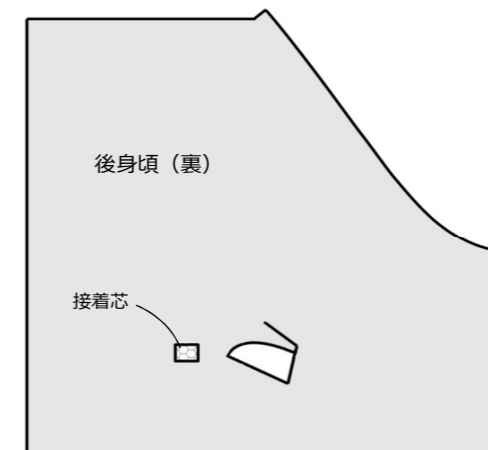

③ アイロン 準備作業

- 後タブ布に接着芯を貼る。

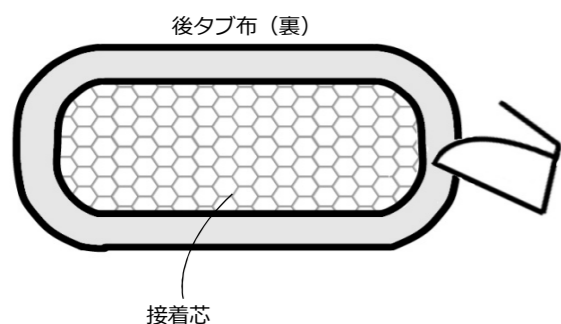

- 袋布のボタン位置に接着芯を貼る。
(・1.5巾cm×2cm)

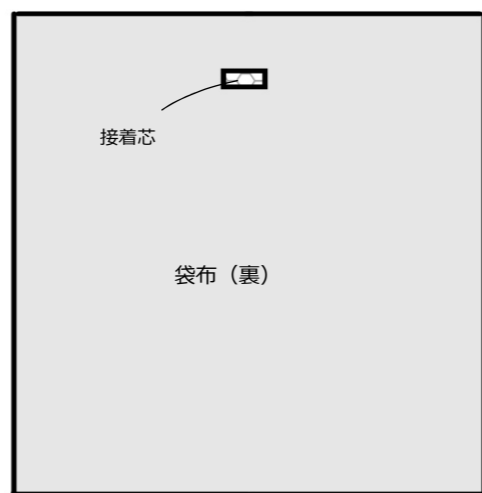

- 前身頃の裾と前立てにアイロンをかける。

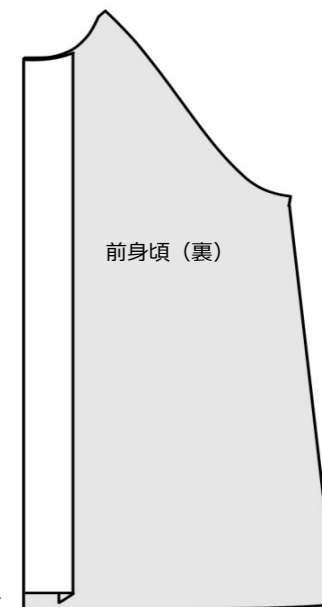
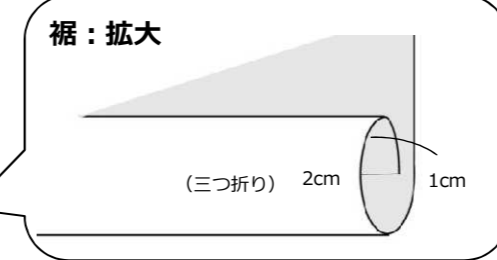
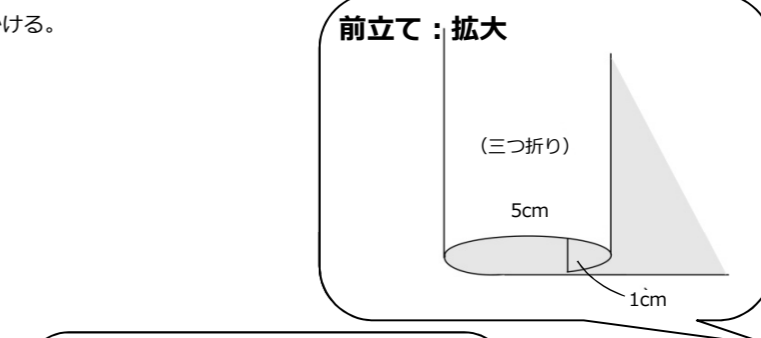
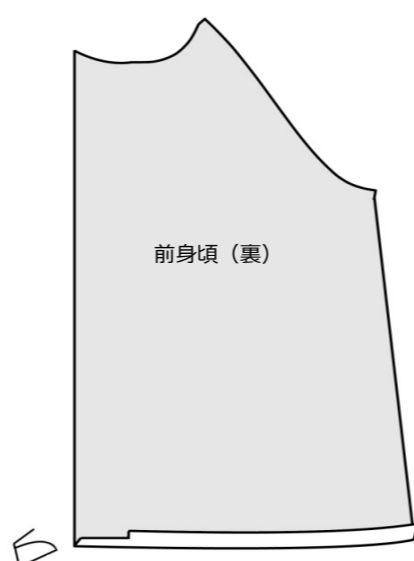

- 後身頃の裾と奥ヒダの折り線にアイロンをかける。

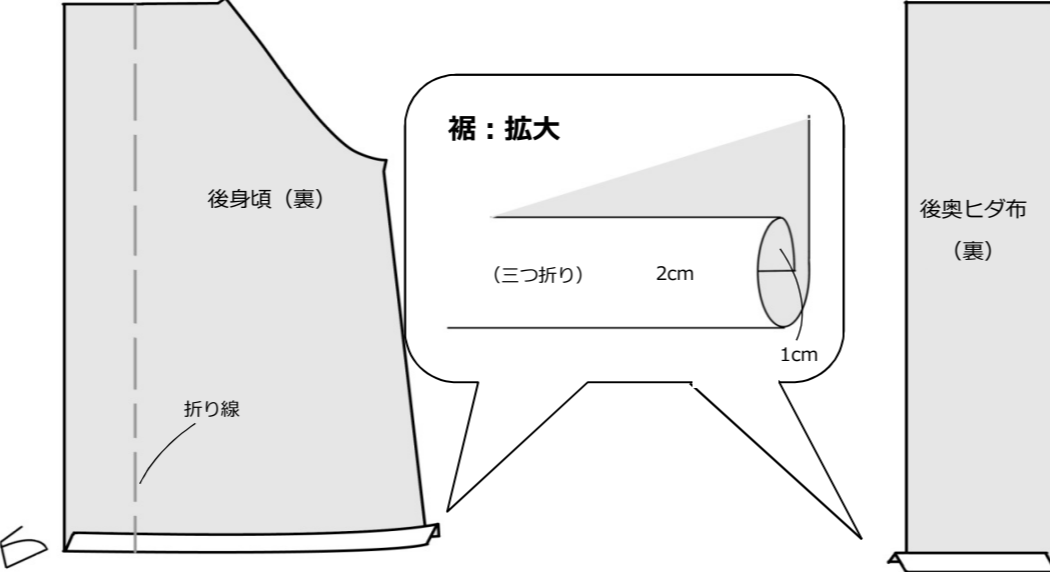
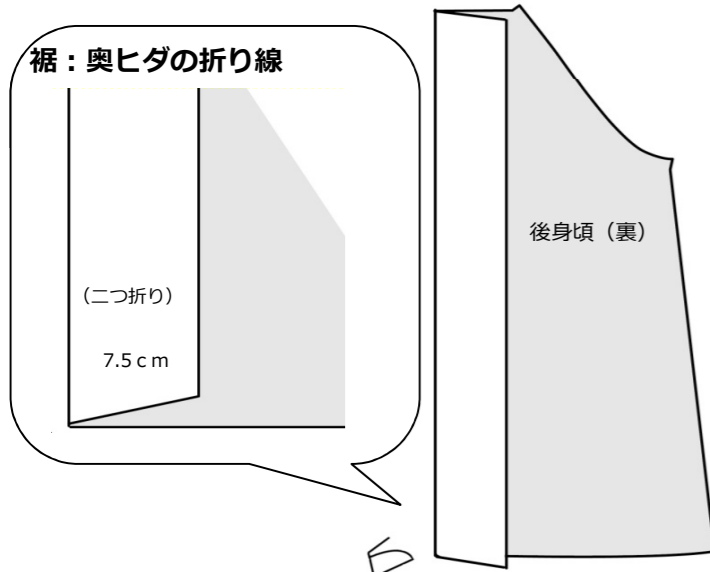

- 後奥ヒダ布の裾にアイロンをかける。

- 袖口のアイロンをかける。

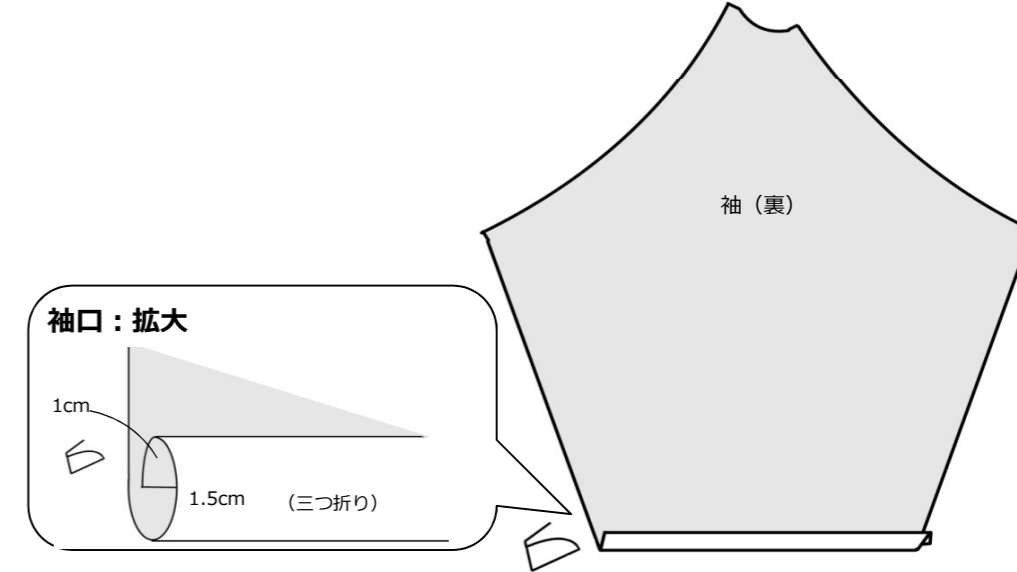

5. フードにアイロンをかける。

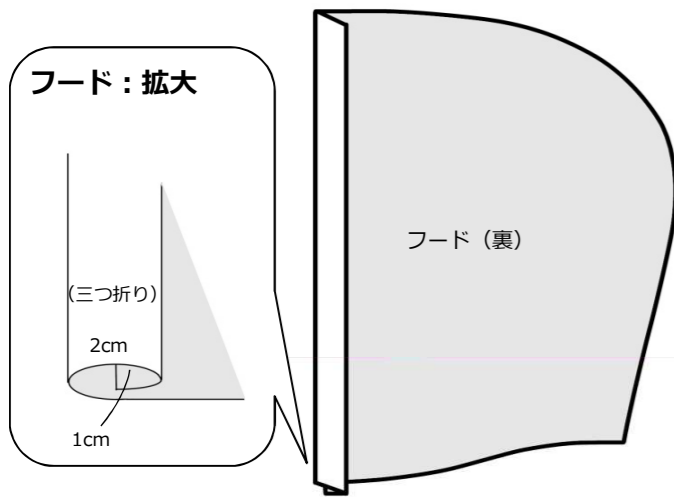

6. ポケットにアイロンをかける。

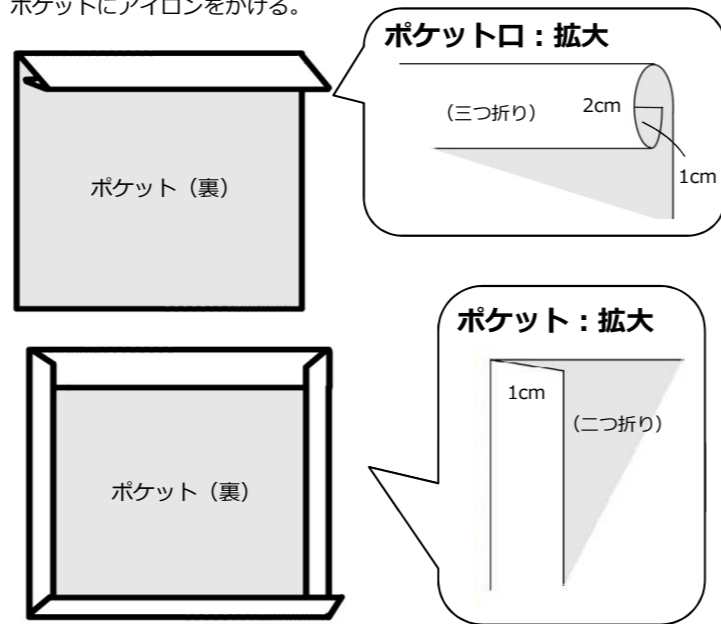

7. 袋布にアイロンをかける。

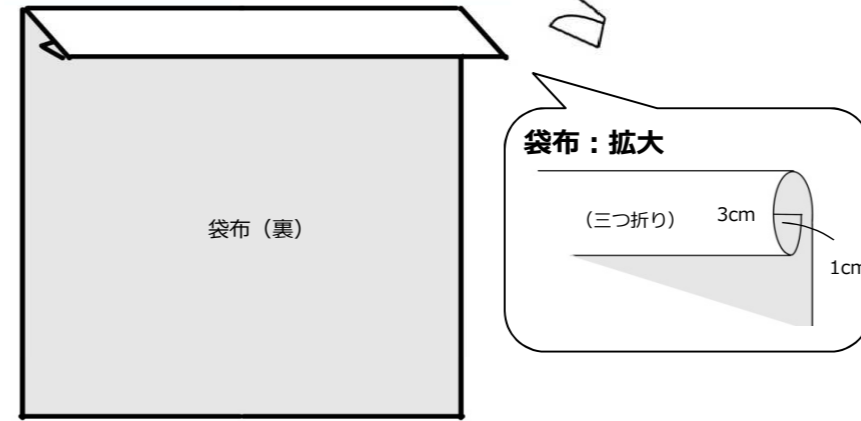

8. 持ち手にアイロンをかける。



④ ロックミシン (ジグザグミシン) 準備作業

1. 前ポケットにロックミシンをかける。

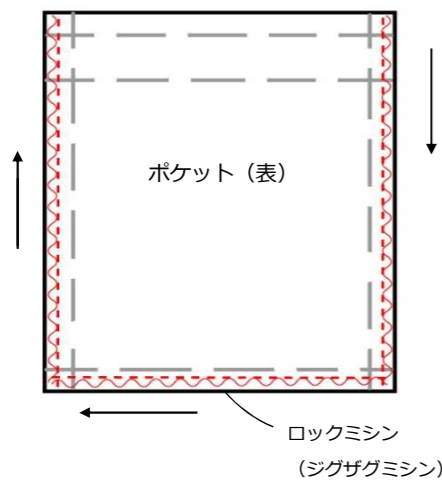

2. 前身頃の前立てに、ロックミシンをかける。

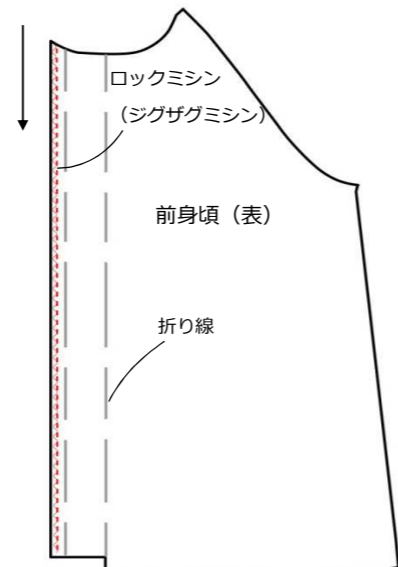

⑤ ミシン&ロックミシン&アイロン 縫い合わせ

1. フードを中表に合わせて縫い合わせる。

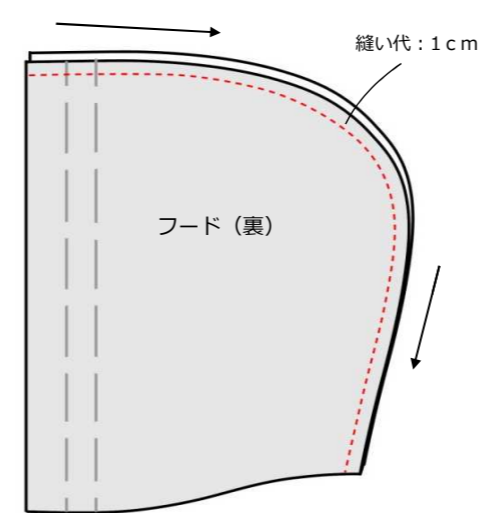

2. ロックミシンをかける。

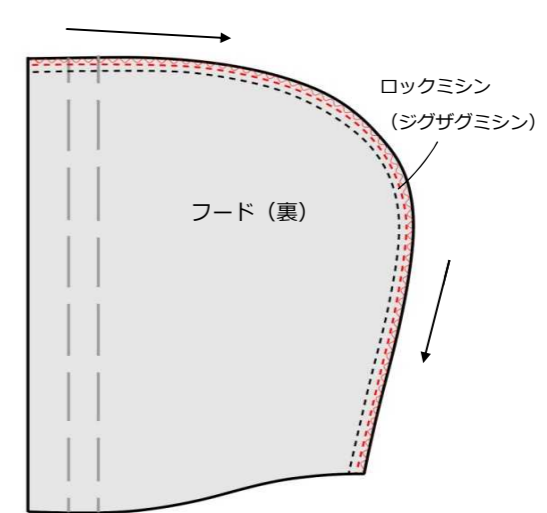

3. 縫い代をたおし、コバステッチをかける。

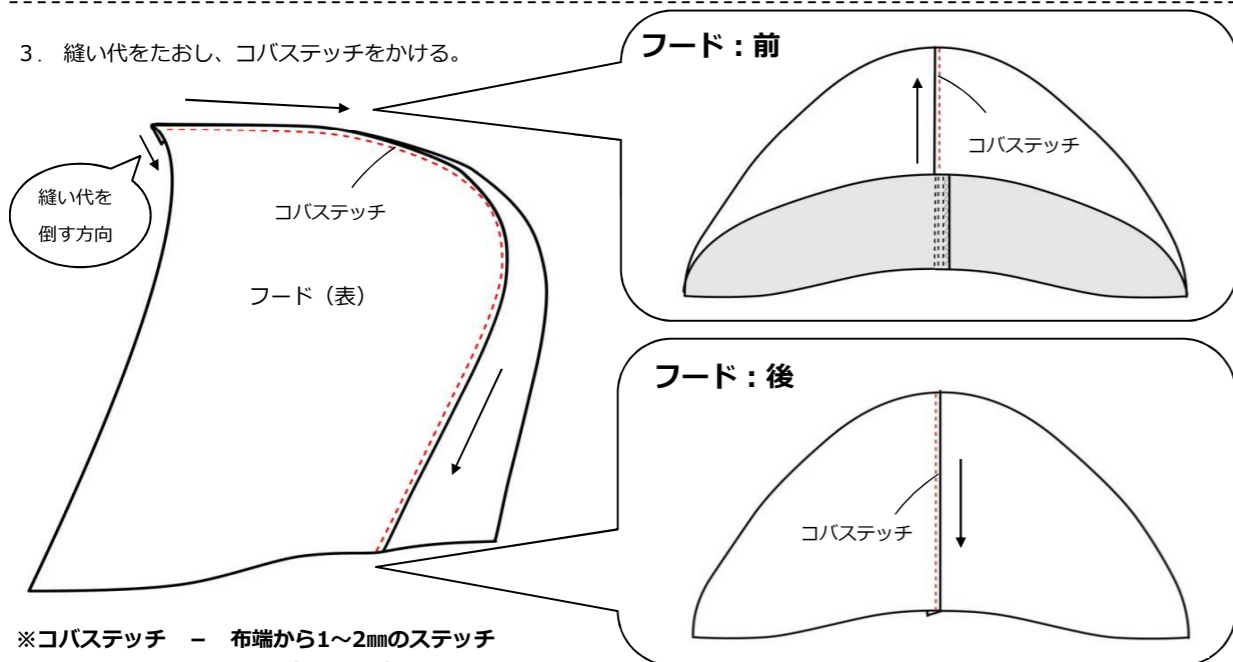

4. フードの口にコバステッチをかける。

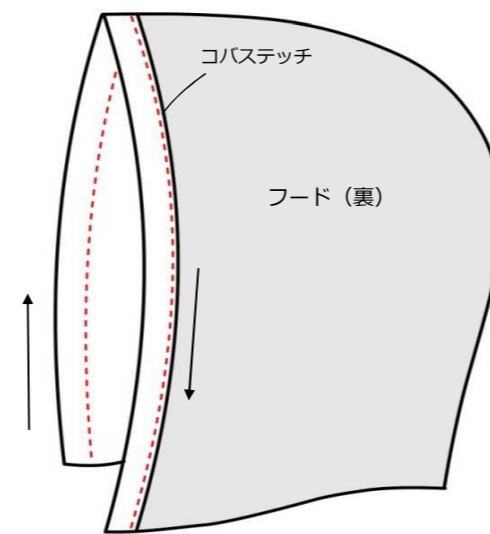

5. 平ゴムを通して、仮止めする。(平ゴム長さ：57cm)

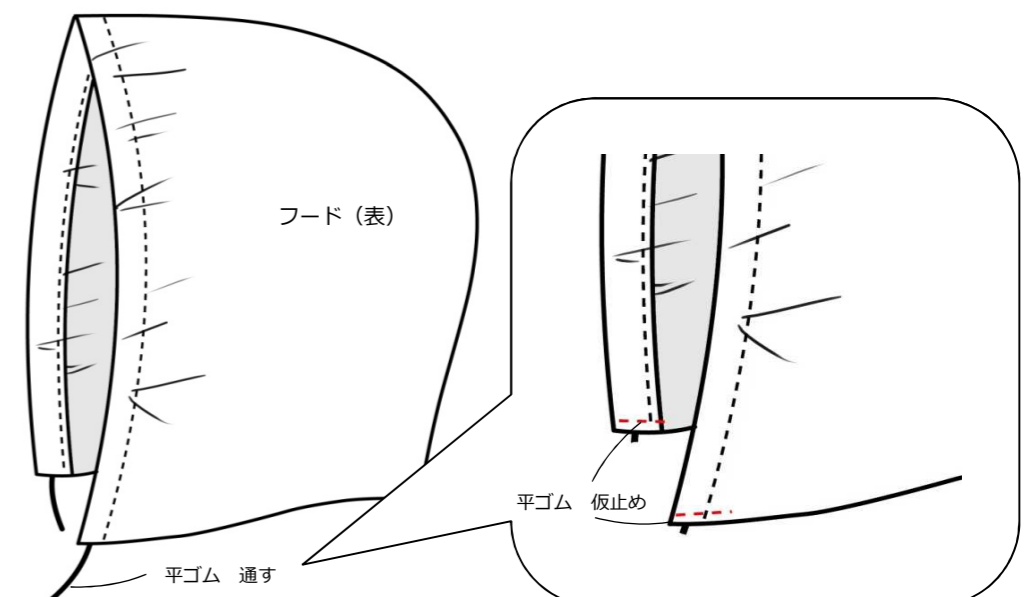

※コバステッチ - 布端から1~2mmのステッチ (端ミシン)

2. 後タブを作る。

1. 後タブを中表に合わせて、縫い代を縫う。
(※ひっくり返す口を開けておく。)

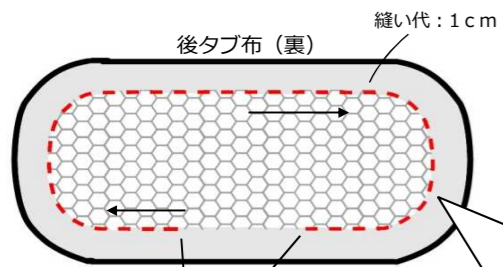

ひっくり返すためにあける (3 cm)

point:
カーブは運針細かく。
ダイヤルを1~2の間ぐらいに。

2. 縫い代のカーブの切り込みを入れる。

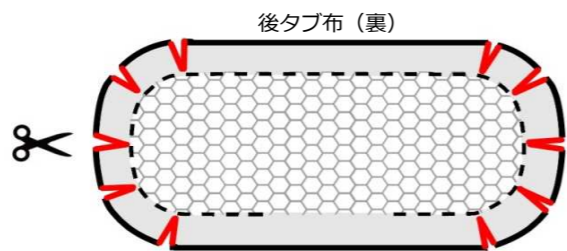

3. 縫い代に割りアイロンし、縫い代を半分カットをする。
(※これをしておくと、表に戻したときにアイロンがかけやすい)

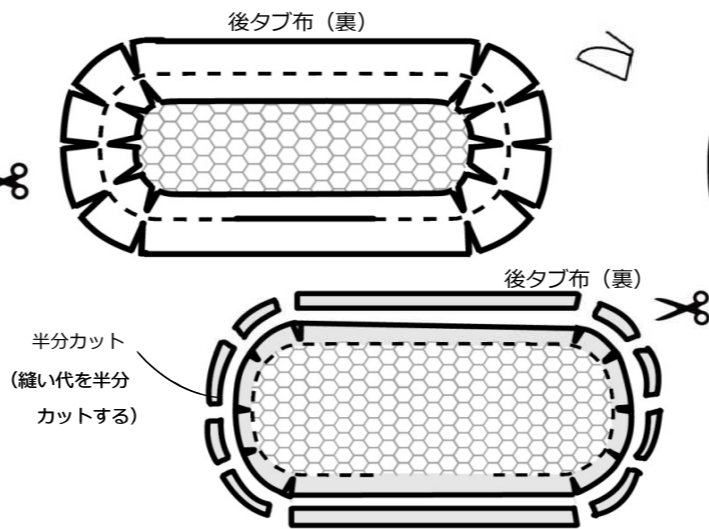

4. 表に返しアイロンで形を整える。

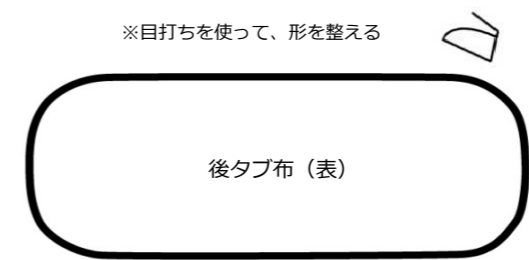

※目打ちを使って、形を整える

5. コバステッチをかける。

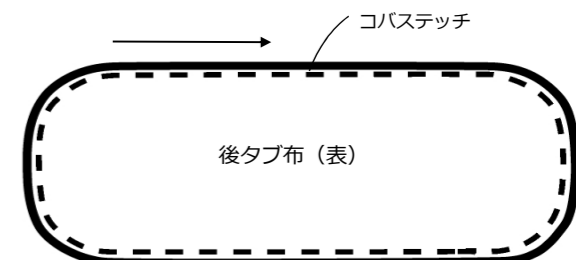

※コバステッチ - 布端から1~2mmのステッチ (端ミシン)

3. 前身頃を作る。

1. ポケット口にコバステッチをかける。

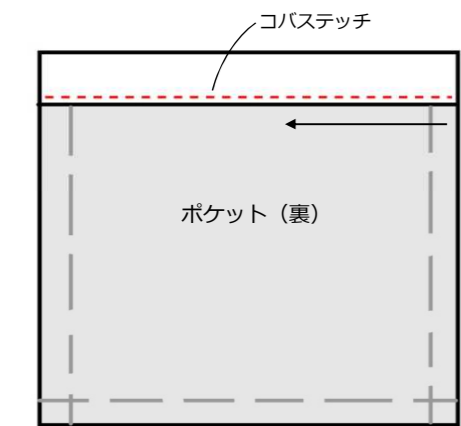

2. 前身頃にポケットを縫い付ける。

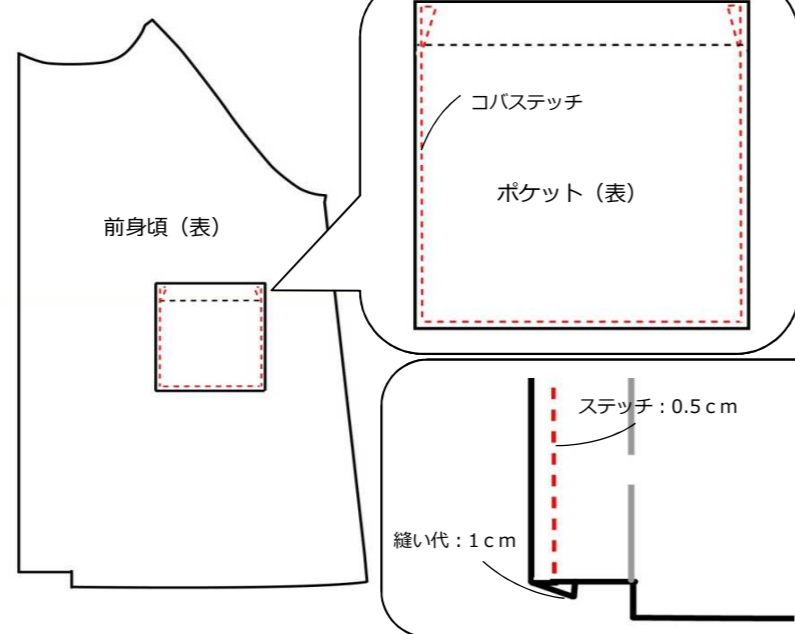

3. 前立ての縫い代にステッチ (0.5 cm) をかける。

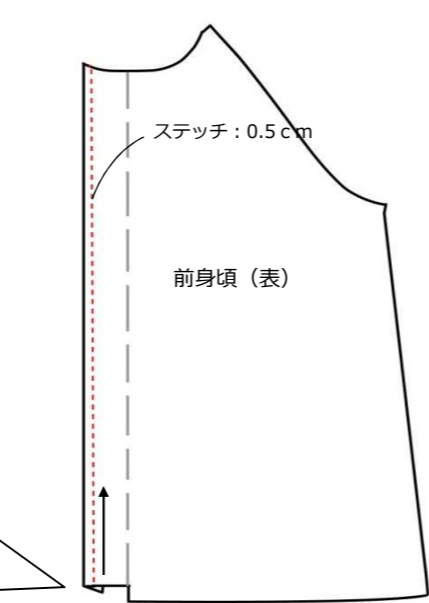

4. 後身頃を作る。

1. 後中心にコバステッチをかける。

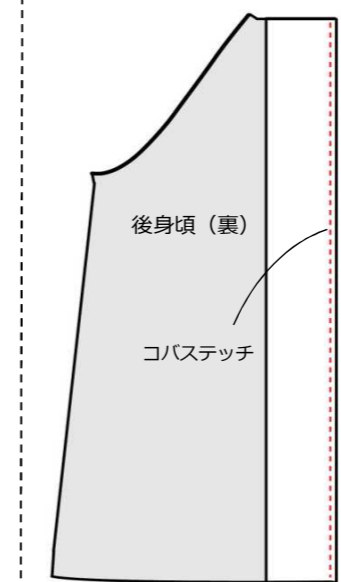

2. 後身頃と後奥ヒダ布を中表に合わせて、縫い合わせる。

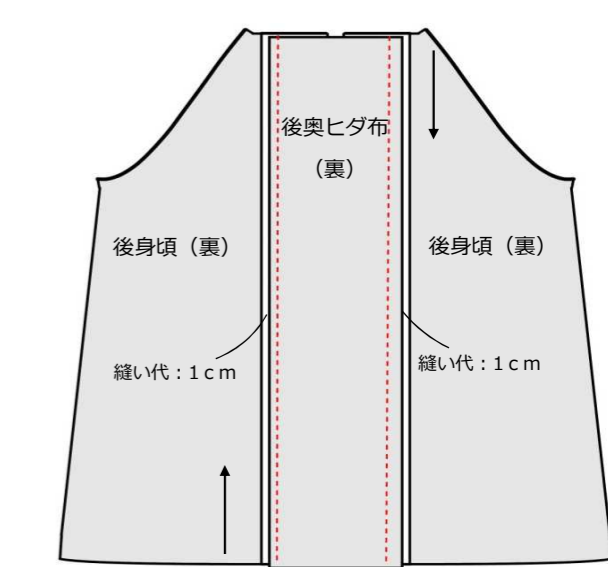

3. ロックミシンをかける。

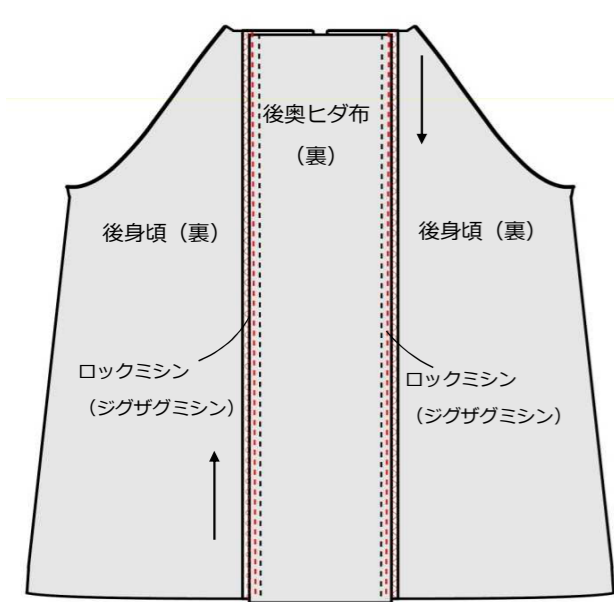

4. 後ヨーク切替 (1枚) と後身頃を中表に合わせて、仮止めする。

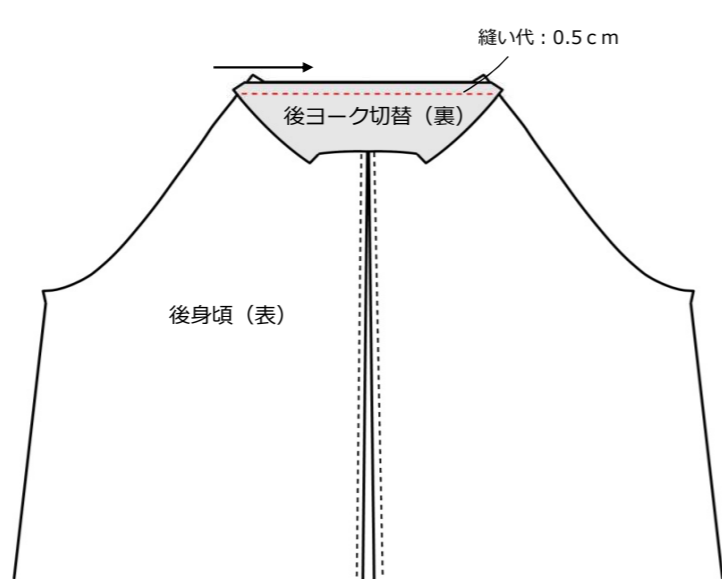

5. もう一枚の後ヨーク切替 (表) 身頃 (裏) に合わせ、縫い合わせる。

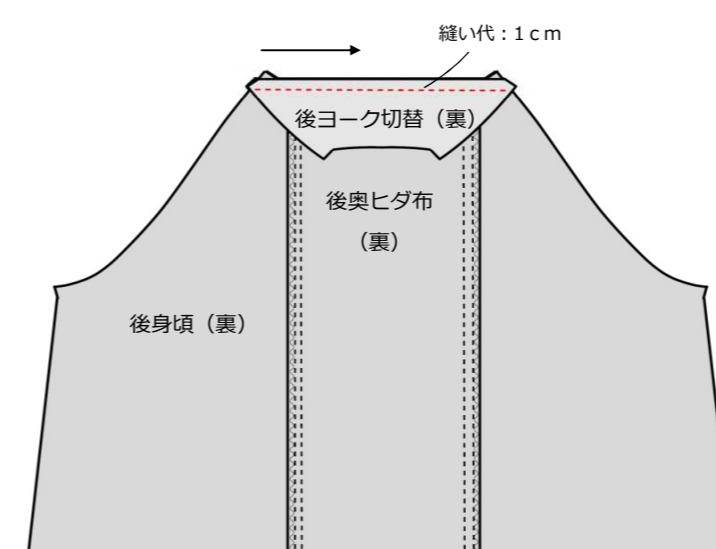

6. 後ヨーク切替にコバステッチをする。

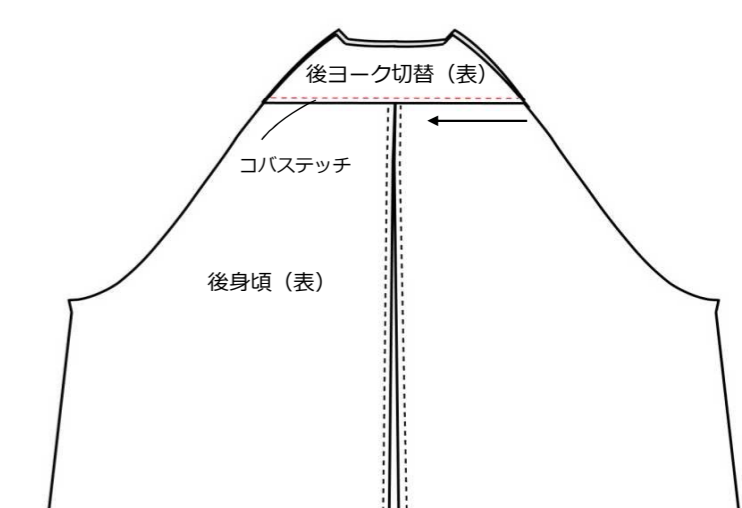

※コバステッチ - 布端から1~2mmのステッチ (端ミシン)

5. 身頃を組み立てる。

1. 前身頃と袖（前袖）、後身頃と袖（後袖）を中表に合わせて縫い合わせる。

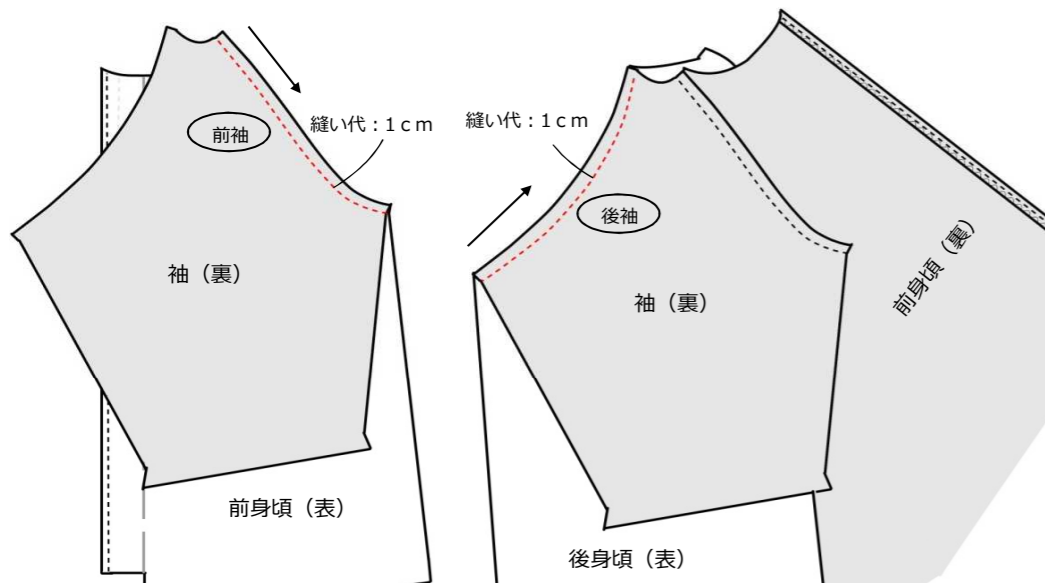

2. 縫い代にロックミシンをかける。

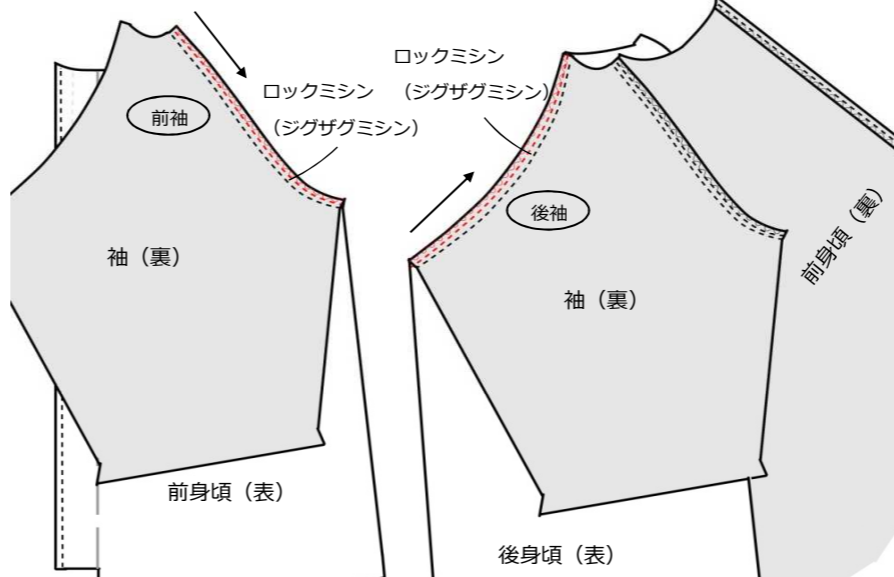

3. 縫い代を袖側に倒し、コバステッチをかける。

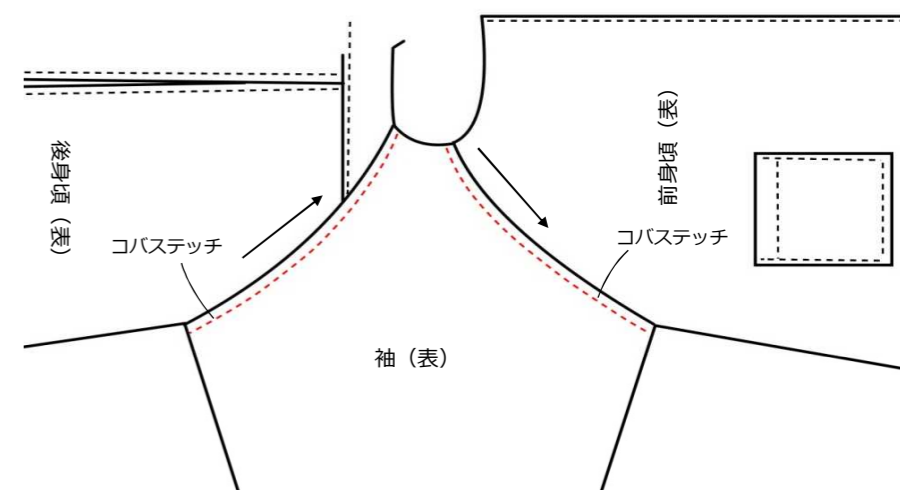

4. 袖下~身頃を中表に縫い合わせ、前身頃の左脇にネームタグを仮止めする。

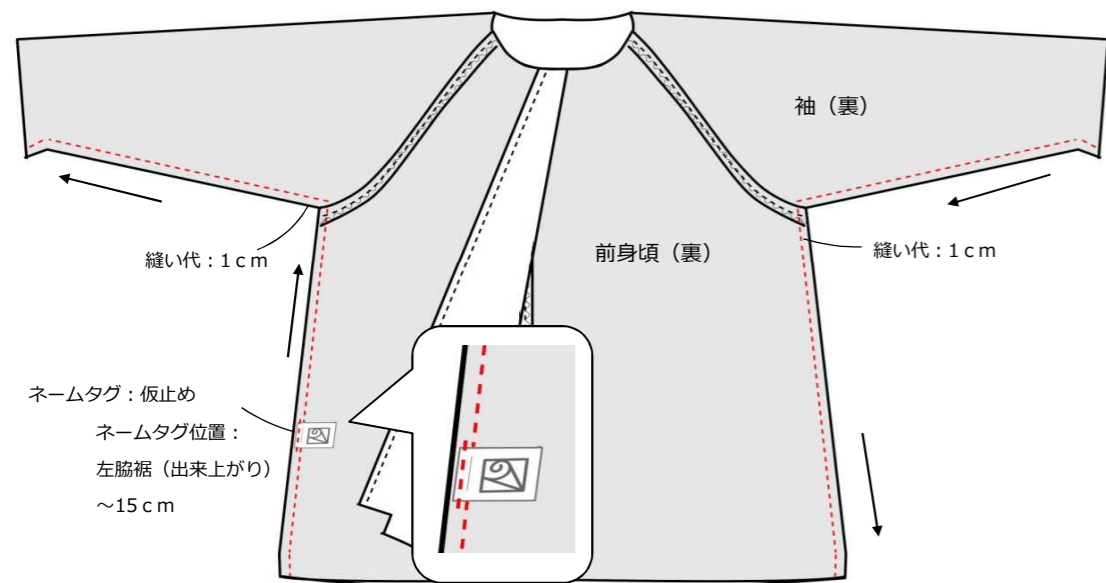

5. 袖下~身頃にロックミシンをかける。

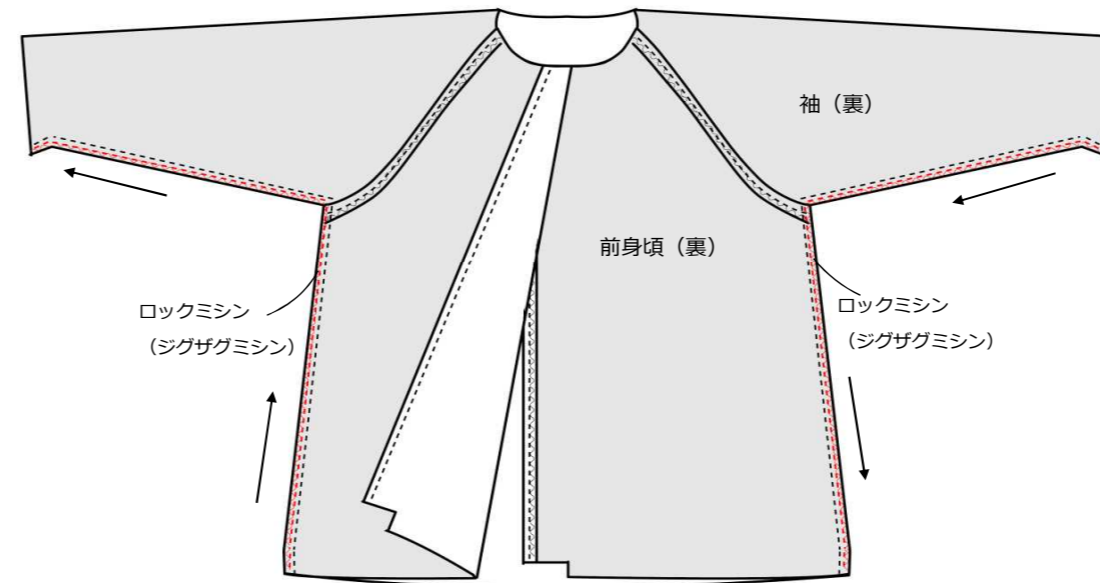

6. 袖口にステッチをかける。

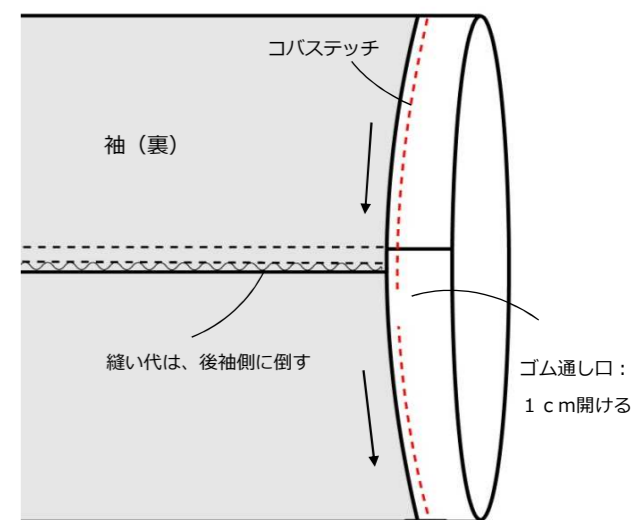

7. 身頃にフードを縫い付ける。

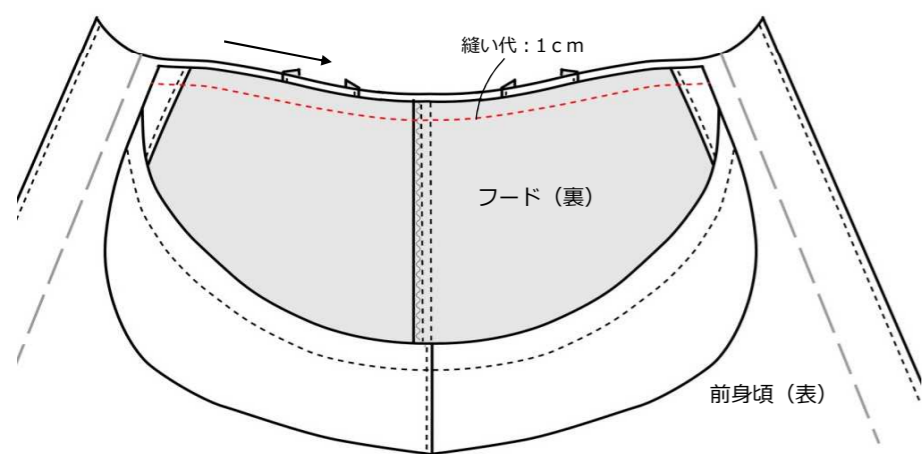

8. 前立ての見返しを折り返して、縫い代を縫う。

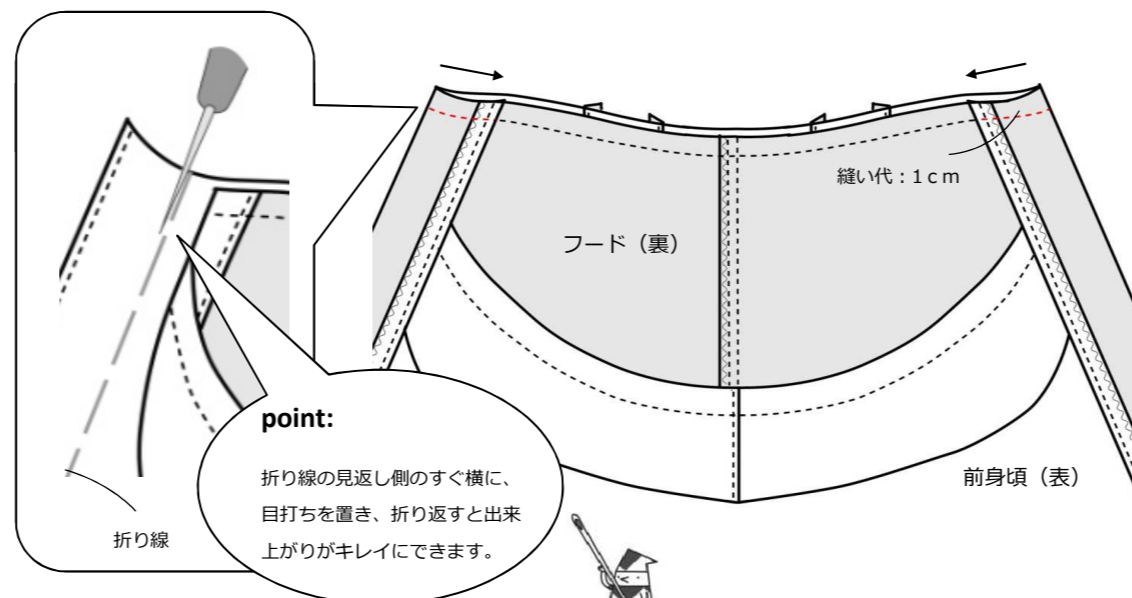

9. ロックミシンをかける。

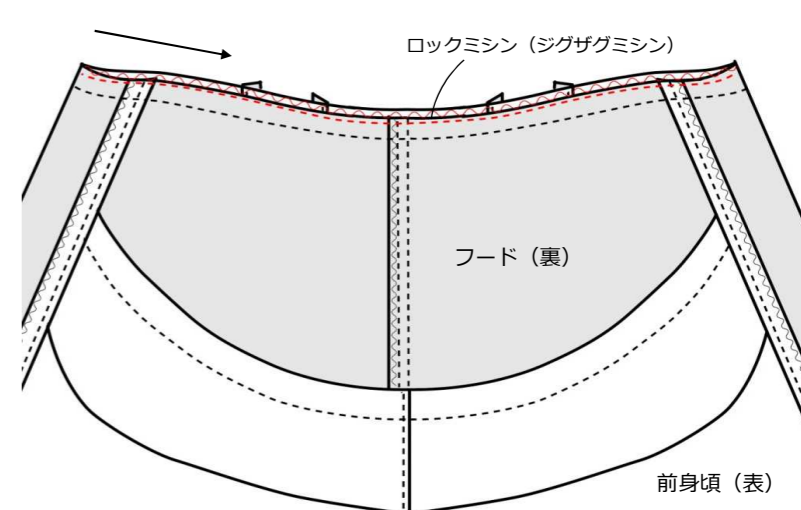

10. 前立て見返しを表に返し、角を目打ちで整える。

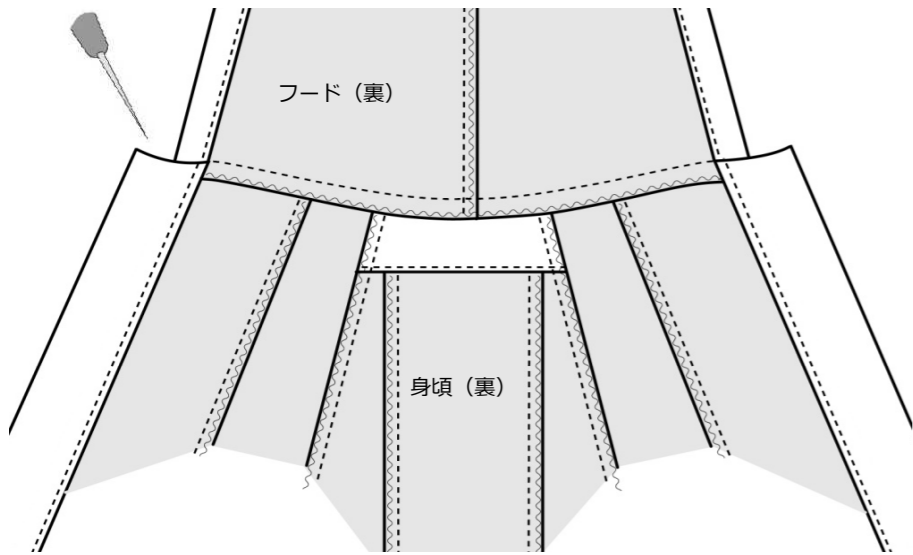

11. 襟ぐりの縫い代を身頃側に倒し、ステッチ (0.5 cm) かける。

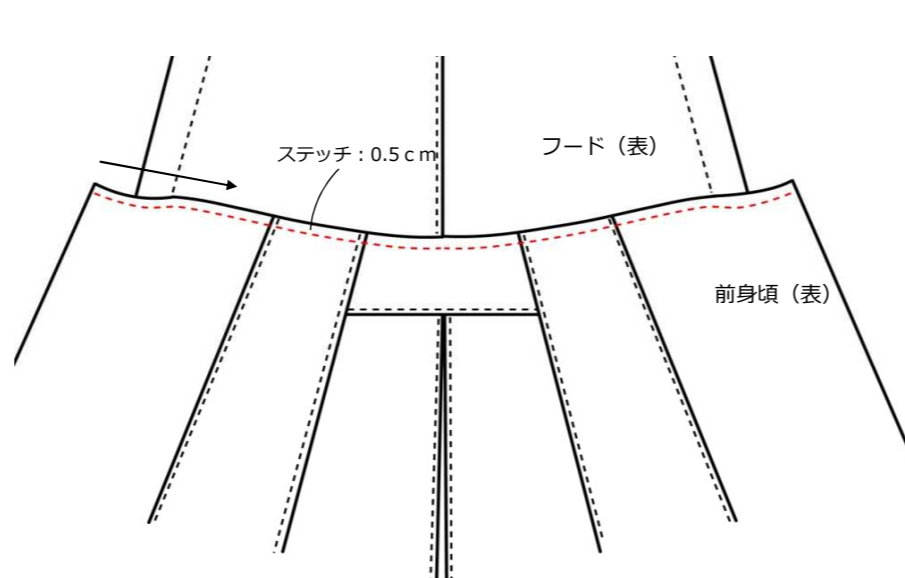

12. 前立てにの裾を折り返して、縫い代を縫う。

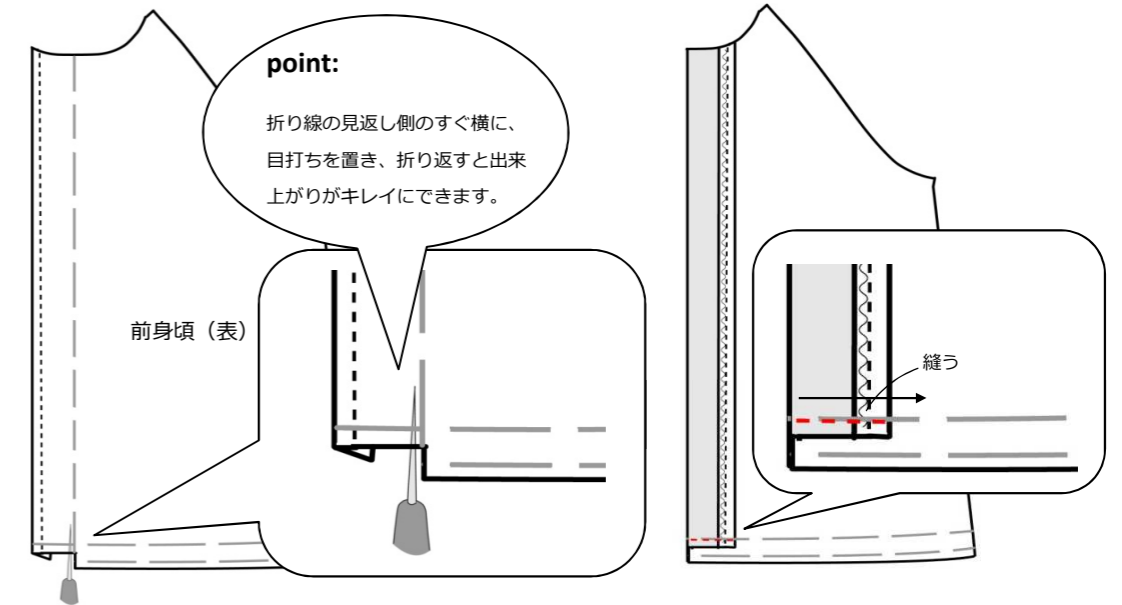

13. 前立てを返し、目打ちで角を整える。

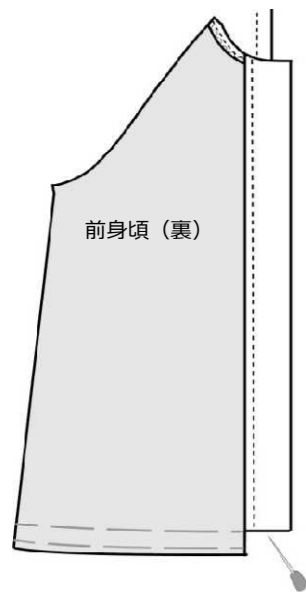

14. 前立てにステッチ (0.5 cm) をかける。

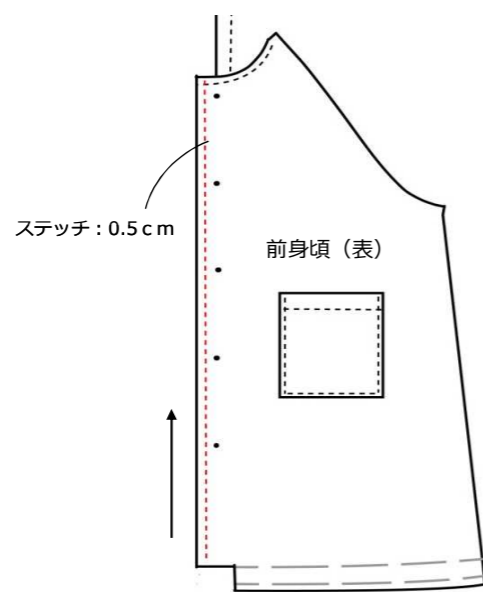

15. 裾にコバステッチをかける。

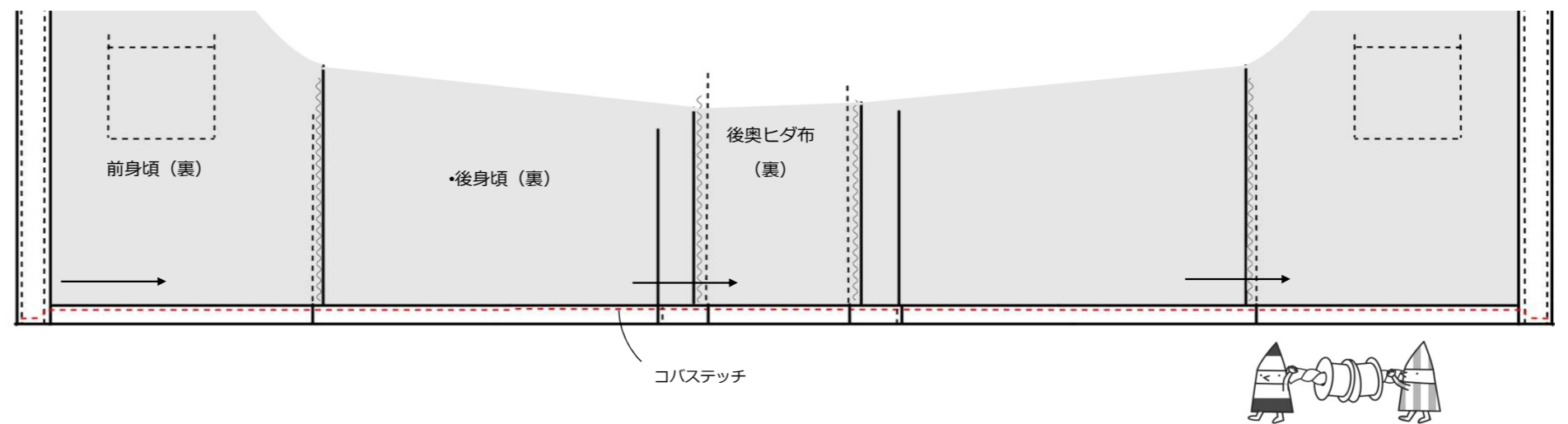

6. 袋を作る。

1. 持ち手にコバステッチをかける。

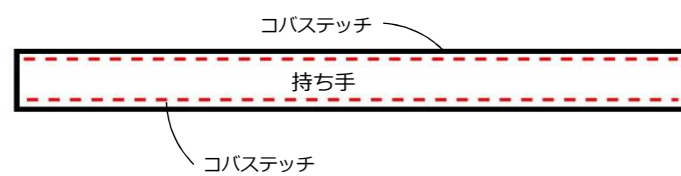

※コバステッチ - 布端から1~2mmのステッチ (端ミシン)

2. 袋布に持ち手を仮止める。

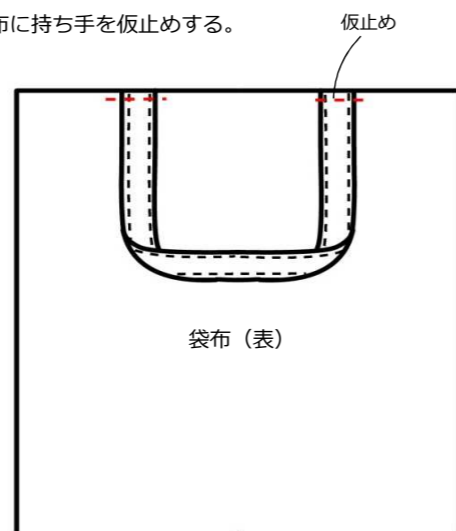

3. 袋布を中表に合わせて、縫い合わせる。

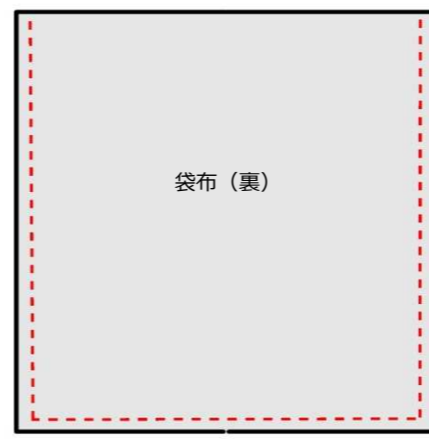

4. ロックミシンをかける。

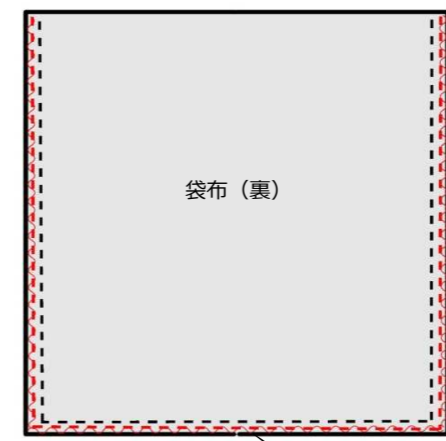

5. 袋布の口にコバステッチをかける。

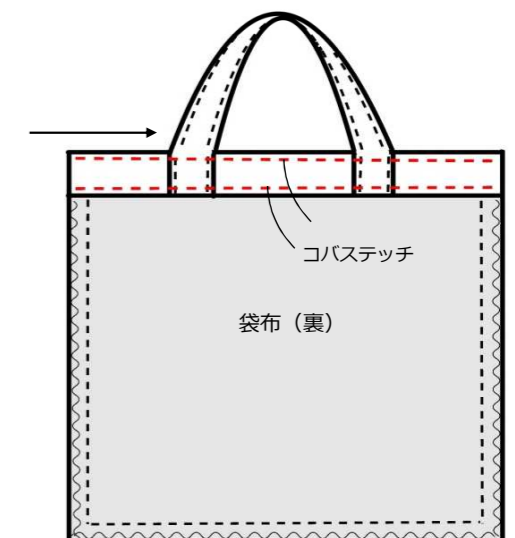

⑥ 仕上げ 作業

1. 前開きにスナップボタン（5組）を付ける。

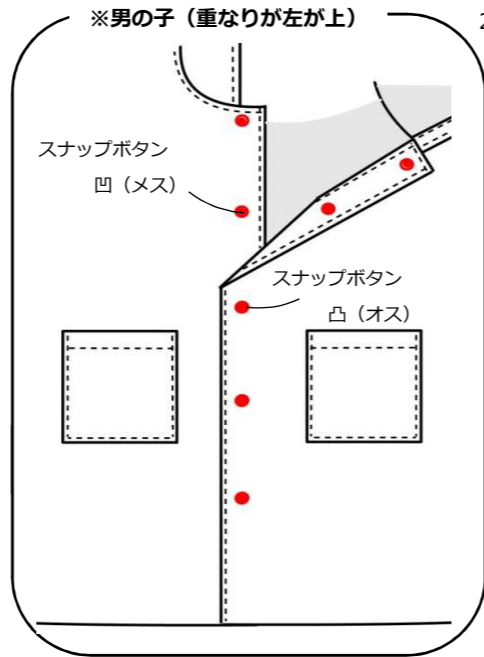
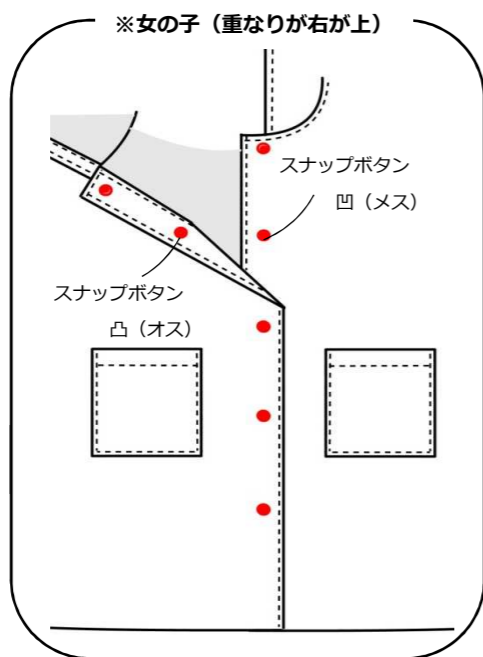
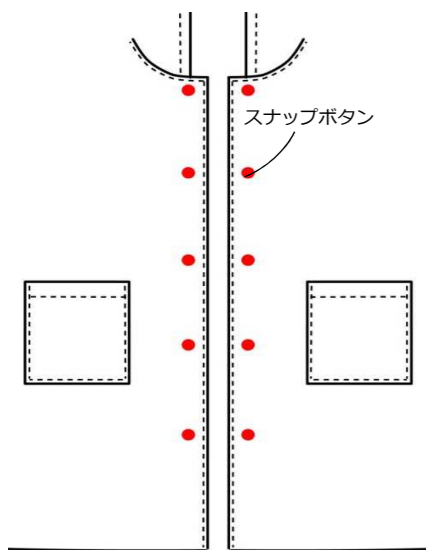

2. 後タブと後身頃（1組半）にスナップボタンを付ける。

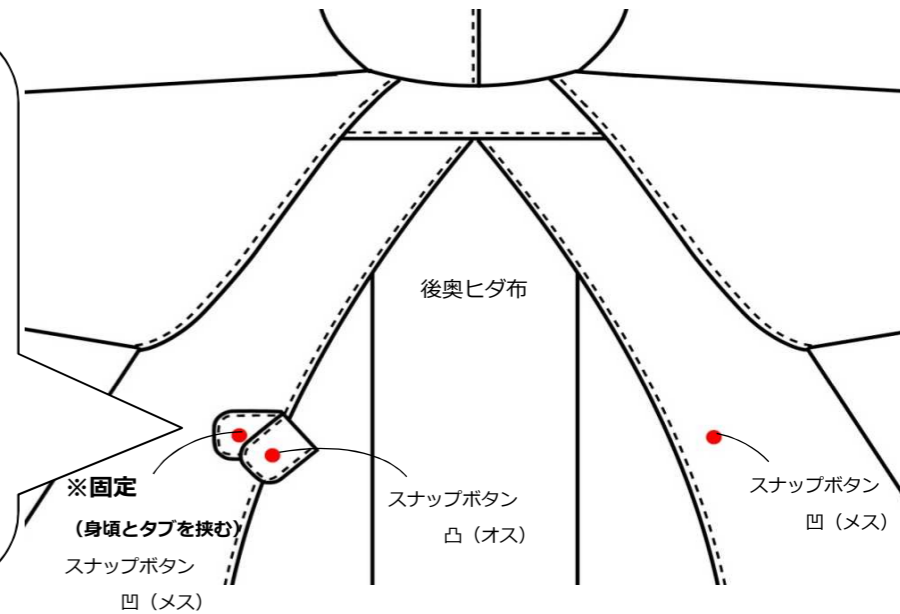
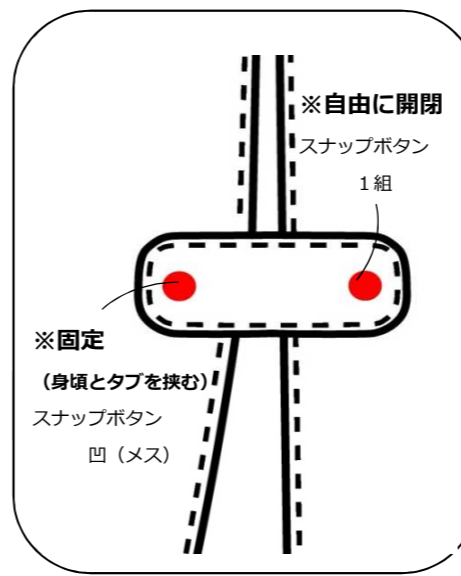

3. 袋布にスナップボタン（1組）を付ける。

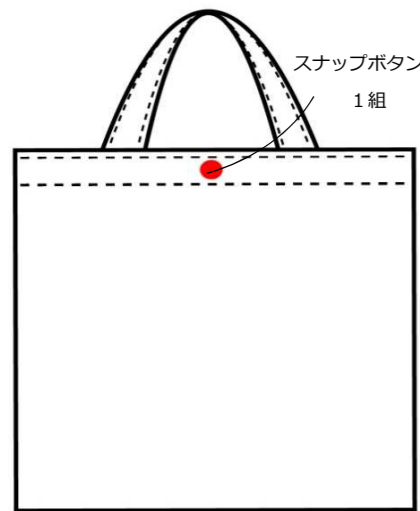

4. 袖口にゴムを通す。

・平ゴム：17cm（15cm+重なり縫い代分2cm）

※ゴム通しは、ゴム通し用の器具を使うか、ヘアピンで通す。

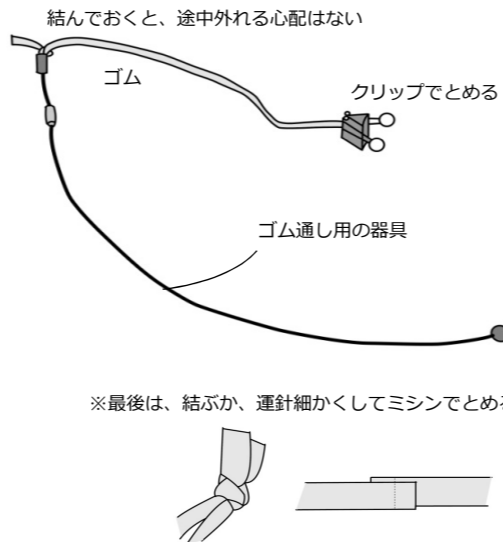
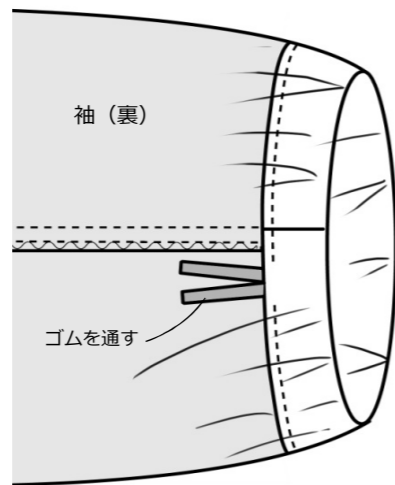

5. 糸つみをする。

※縫い始めと縫い終わりに、糸がでてきていることが多い。その場所を重点的にチェックし、糸がでていたら糸きりばさみでカットしながら、糸つみをする。

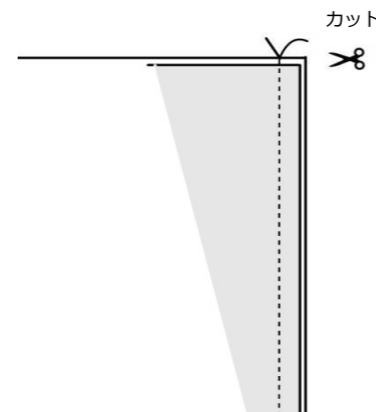

6. 仕上げアイロンして、出来上がり。

