

① 裁断&準備

1. きりとり線に沿って、型紙を切る。
2. 型紙を貼り合わせる。
(※番号順に貼り付けてください。)
・後身頃「貼り合わせる①(のりづけ)」
・前身頃「貼り合わせる②(のりづけ)」
・長袖「貼り合わせる③(のりづけ)」
・長袖「貼り合わせる④(のりづけ)」
・七分袖「貼り合わせる⑤(のりづけ)」
3. 「レシピ：用意するもの」を参考に布を裁断する。
4. 印付け(ノッチ)をする。
・パターンの縫い代「-」マークに、0.3cmのノッチ(切りこみ)又は、チャコで印を付ける。

② アイロン 準備作業

1. 前身頃の襟と裾を二つ折りにし、アイロンをかける。

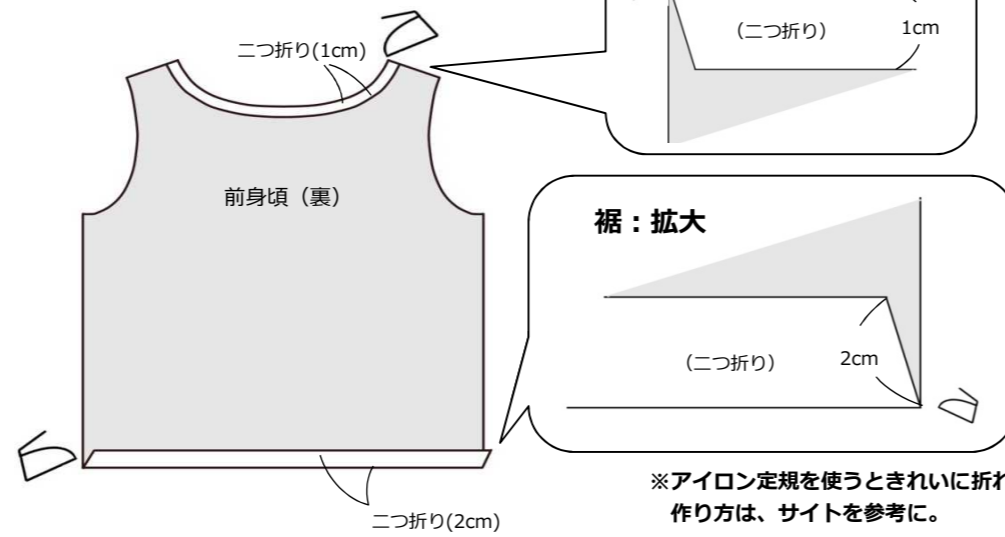

2. 後身頃の肩に、伸び止めテープを貼る。



3. 後身頃の襟と裾を二つ折りにし、アイロンをかける。

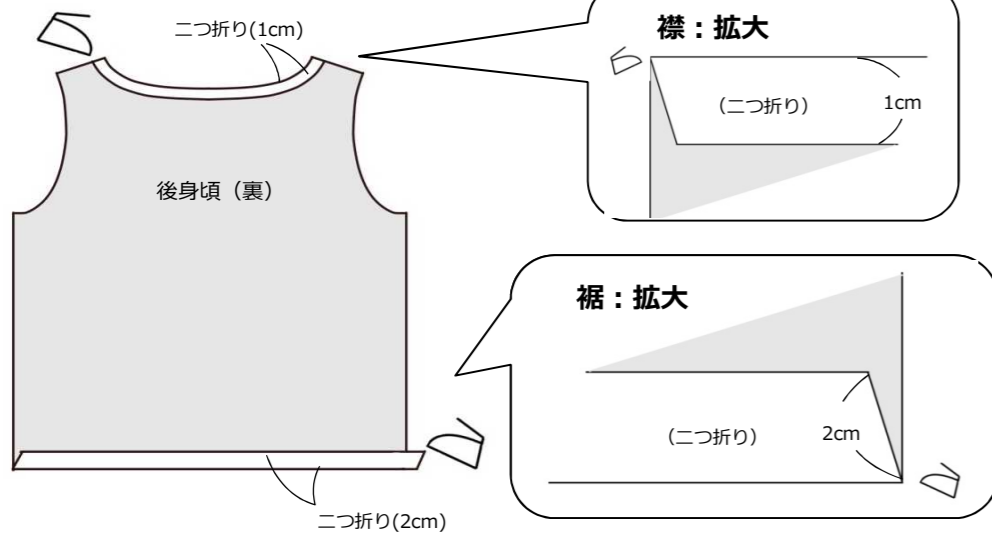

4. 長袖(七分袖)の袖口を二つ折りにし、アイロンをかける。

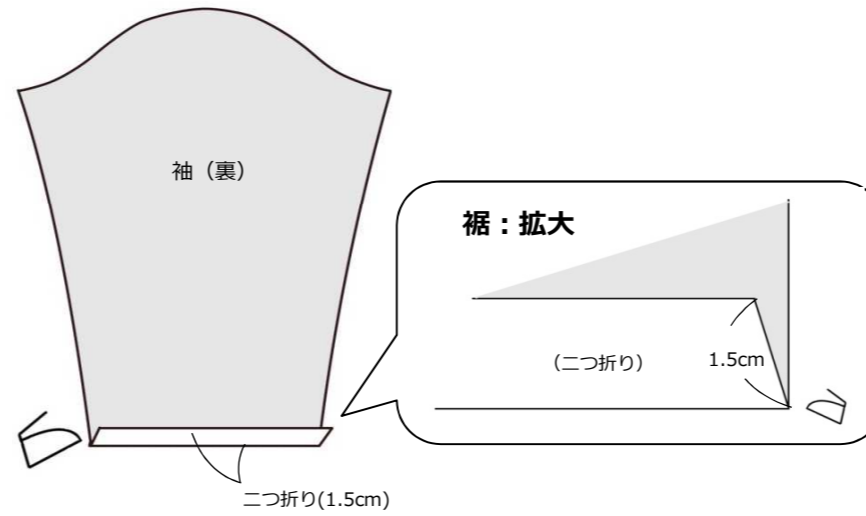

③ ロックミシン(ジグザグミシン) 準備作業

1. 前身頃の襟と裾、スリットに、ロックミシンをかける。

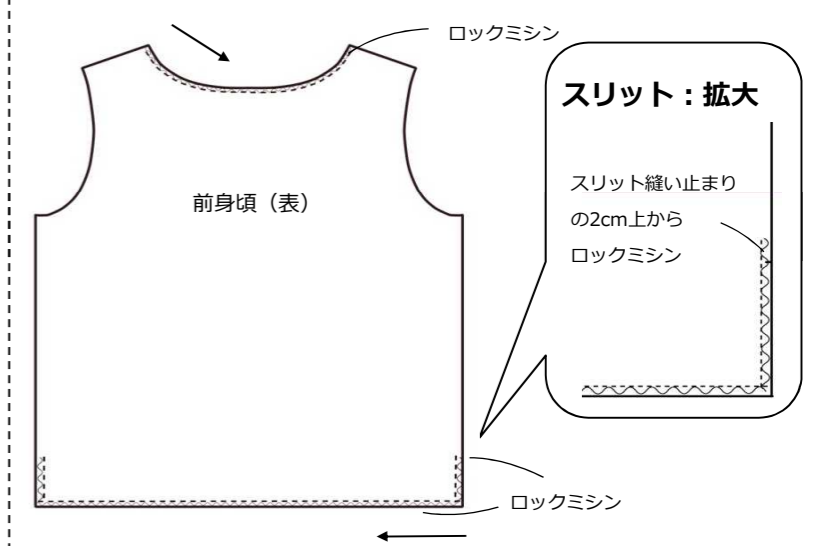

2. 後身頃の襟と裾に、ロックミシンをかける。

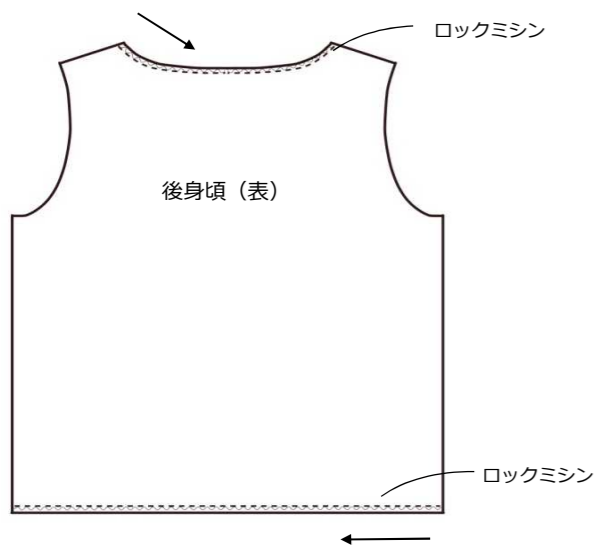

3. 長袖(七分袖)の袖口に、ロックミシンをかける。

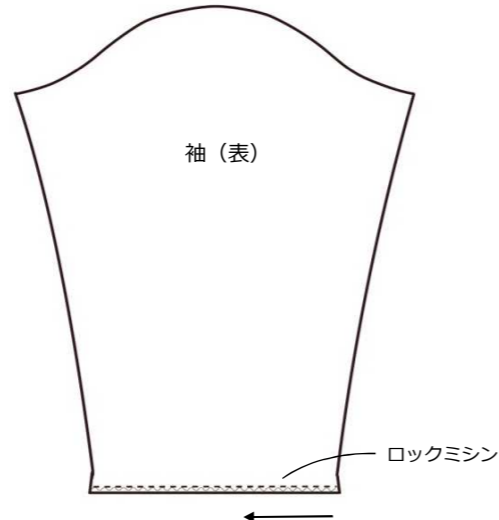

④ ミシン&ロックミシン&アイロン 縫い合わせ

1. 前身頃と後身頃を中表に合わせ、肩を縫う。



2. 肩にロックミシンをかける。



3. 肩の襟先を三角カットする。



4. 肩の縫い代を後身頃に倒す。

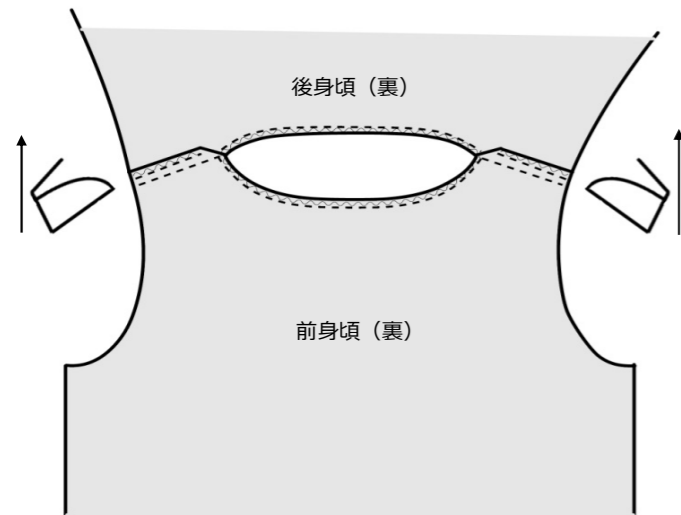

5. 襟ぐりを二つ折りにし、ダブルステッチをかける。

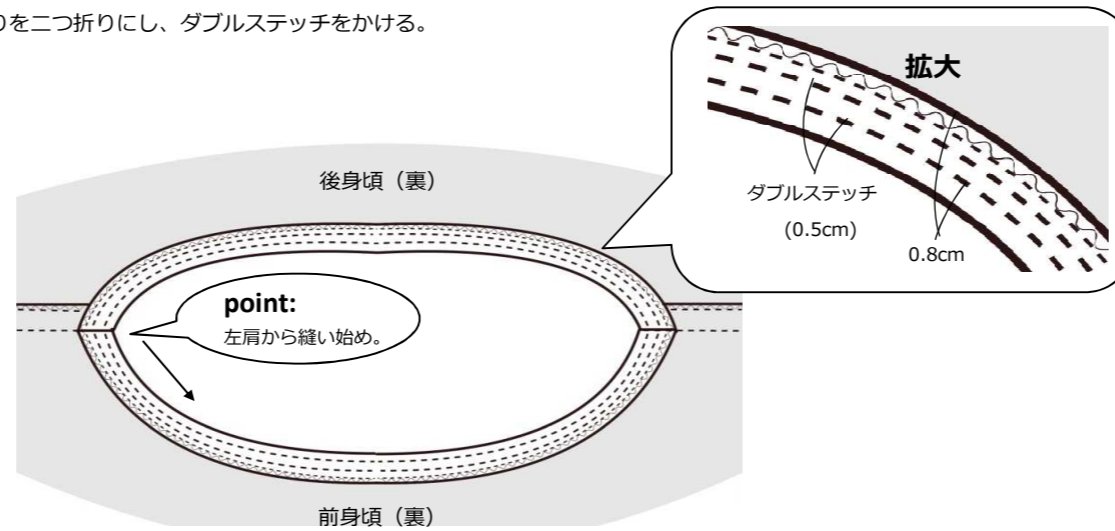

6. 身頃に袖を縫いつけて、ロックミシンをかける。

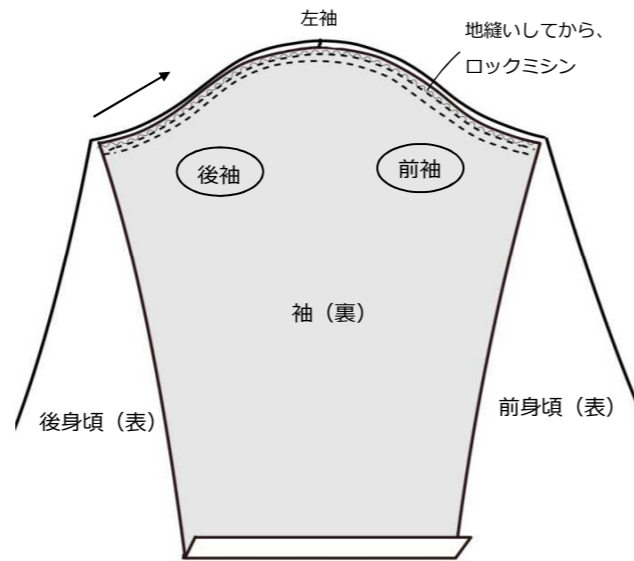
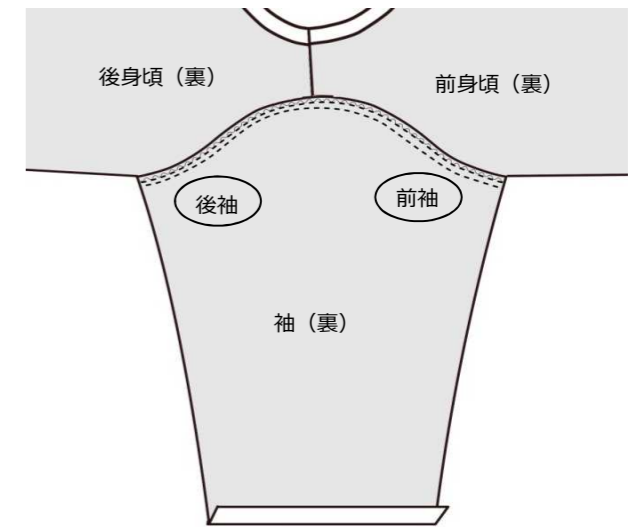

7. 後身頃にネームタグを仮止めする。

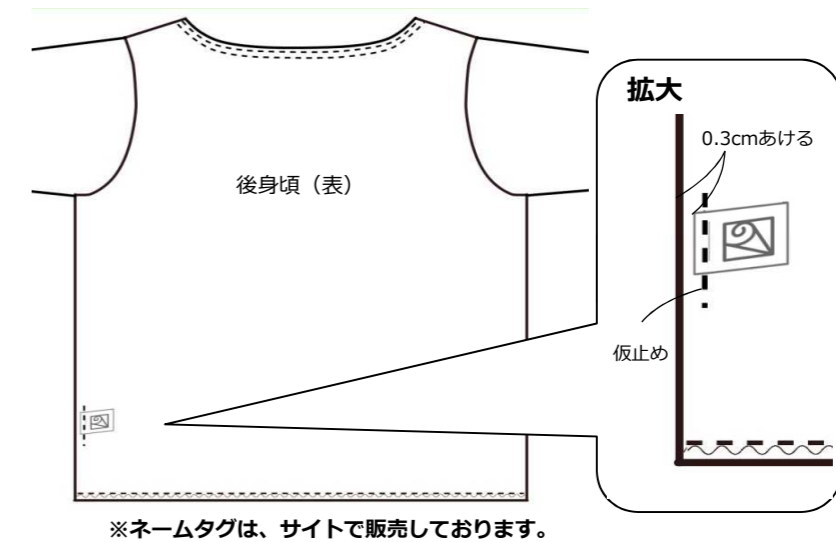

8. 袖下~身頃 (※脇スリット明きまで) の両脇をミシンで縫い合わせ、ロックミシンをかける。
(※ロックミシンのかけ方には、ポイントがあります。)

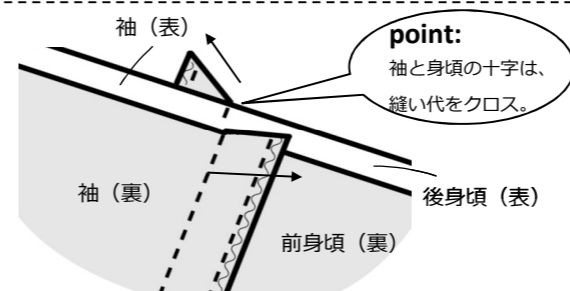
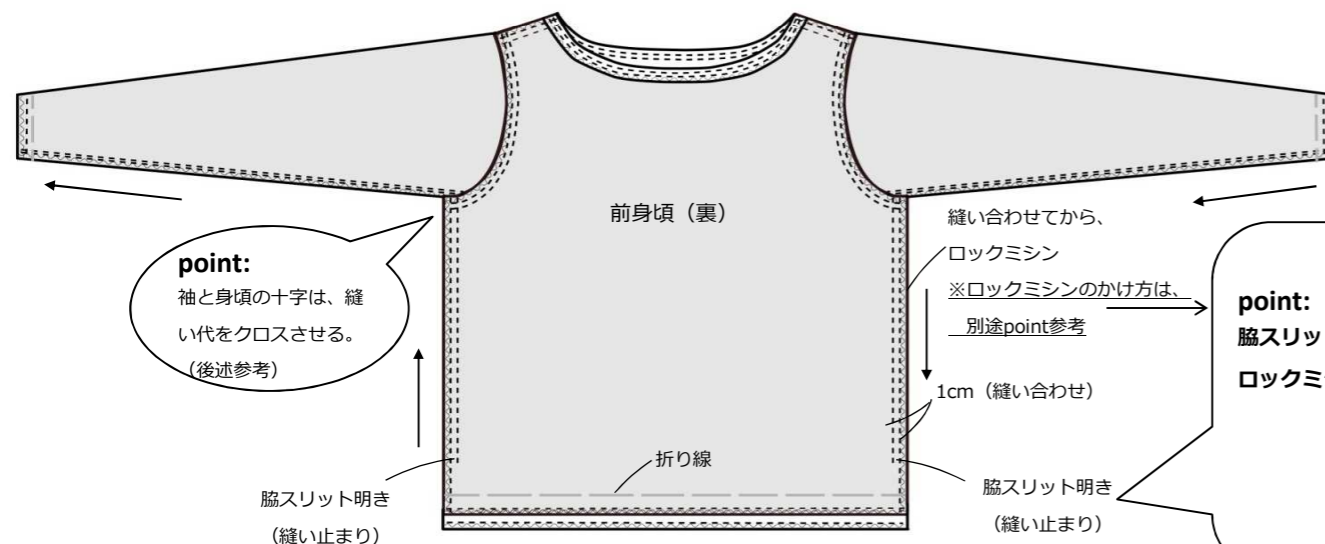

※縫い代をクロスさせるのは、重なる縫い代に厚みが出ないようにするため。

※袖と身頃の十字合わせ

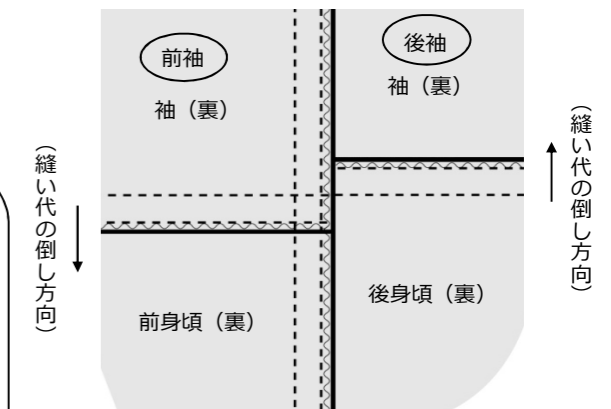

point:
脇スリットがあるとき、
ロックミシンのかけ方

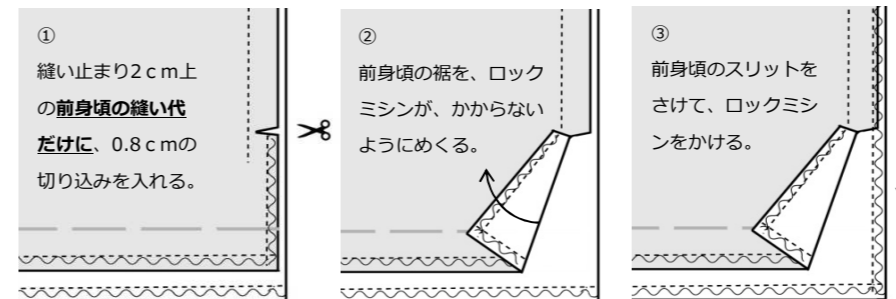

9. 袖口を二つ折りにし、ダブルステッチをかける。

※袖口：半分カット

※半分カットとは、
重なる縫い代に厚みが出ないようにするため、縫い代を半分カットする。

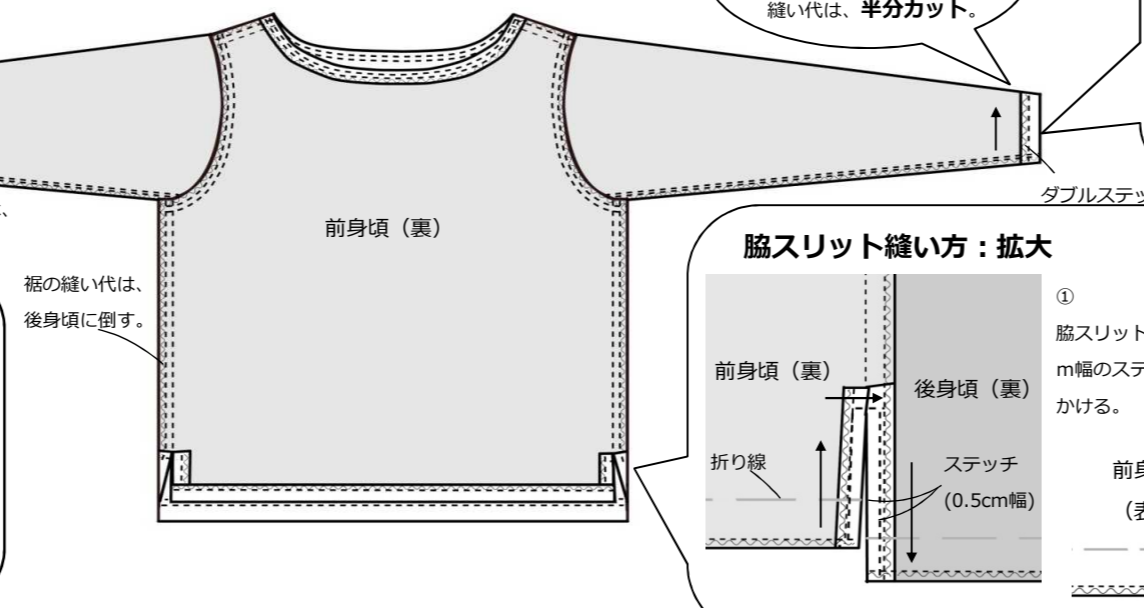
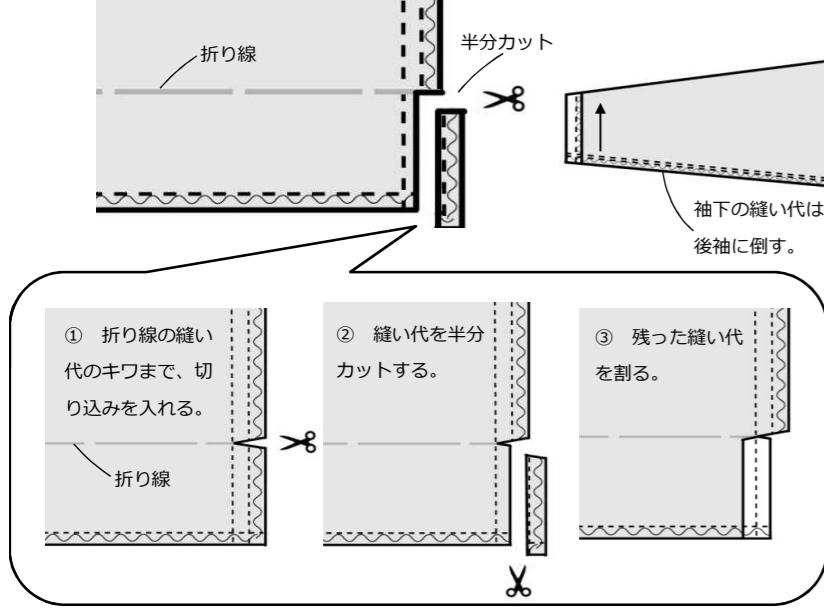

point:
袖口の折り返しの縫い代は、半分カット。

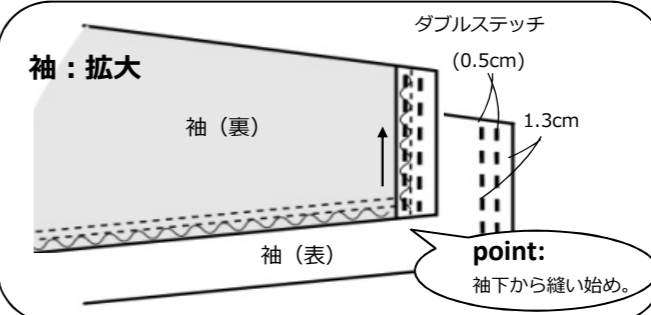

脇スリット縫い方：拡大

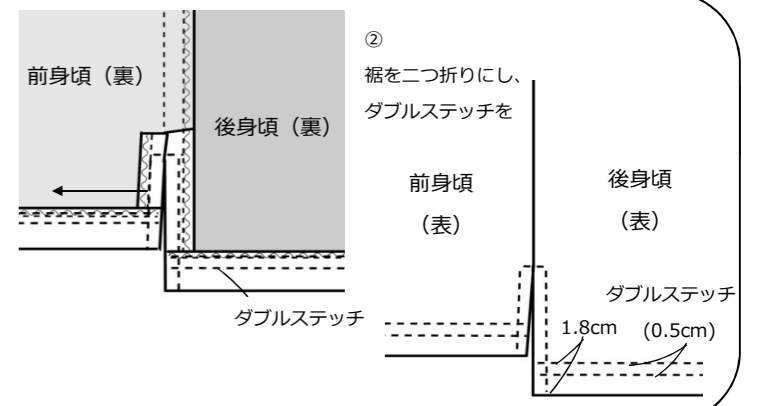
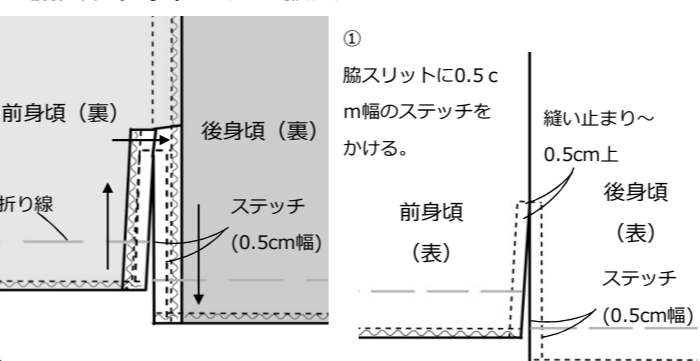

⑤ 仕上げ 作業

1. 仕上げアイロンして、出来上がり。



※おまけ：襟ぐりにテープを付ける

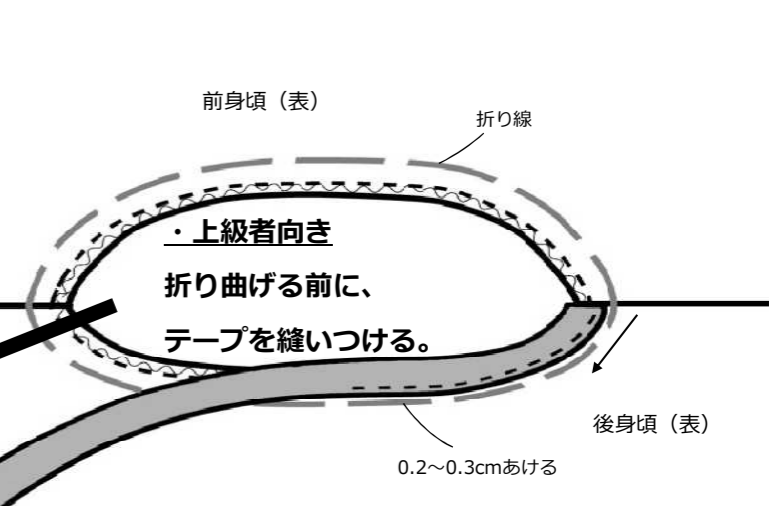
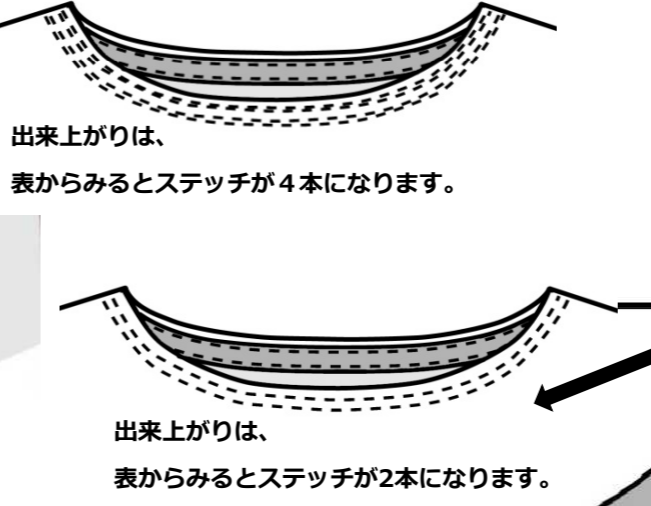
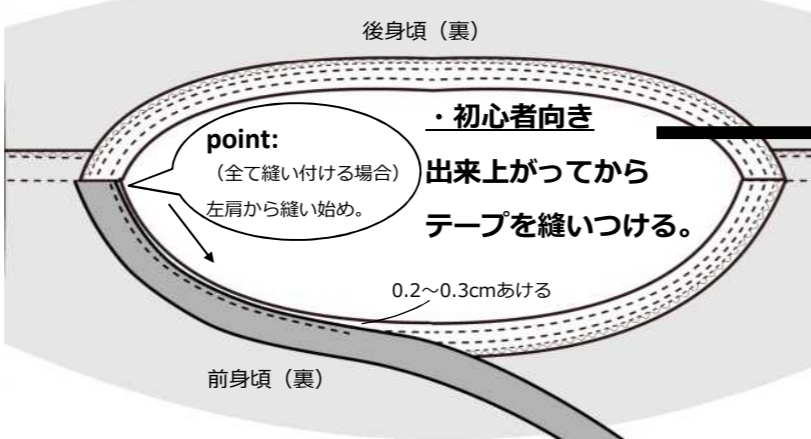
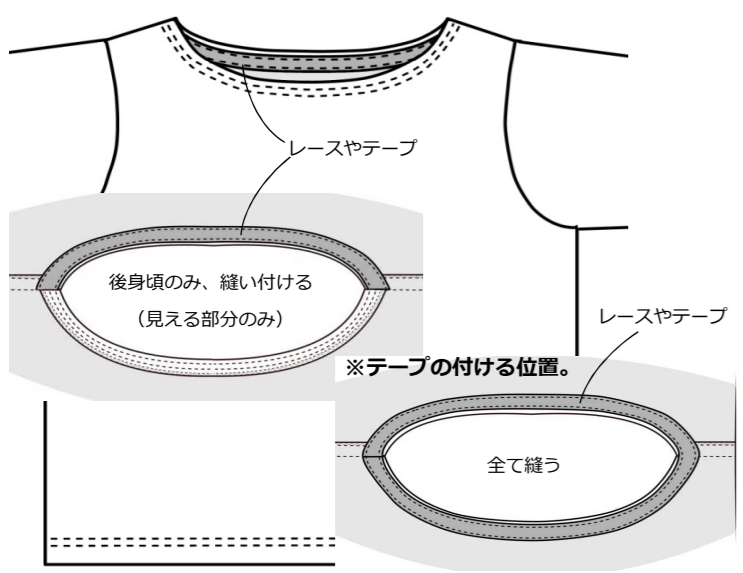

※おまけ：脇スリットにテープを付ける

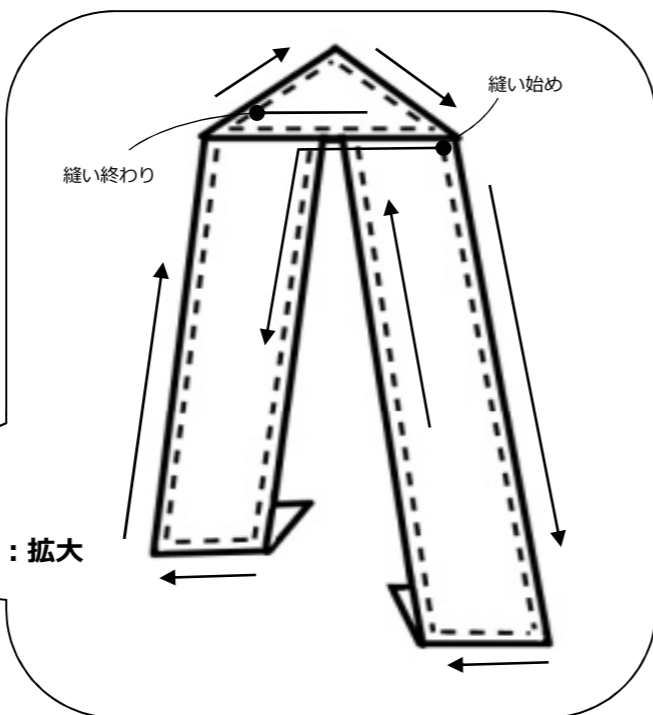
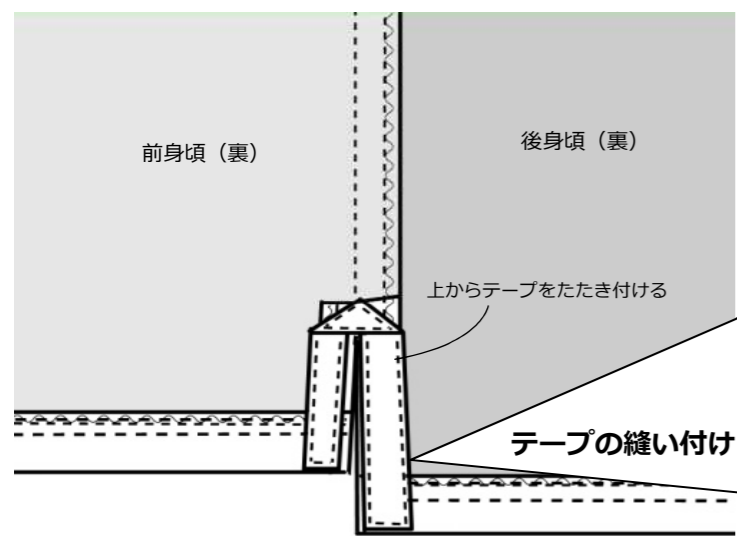

材料：・綾テープ(9mm幅) ×16cm 2本

