

① 裁断&準備

1. きりとり線に沿って、型紙を切る。
2. 型紙を貼り合わせる。
 - ・袋布<上>「貼り合わせる① (のりづけ)」
 - ・裏袋布「貼り合わせる② (のりづけ)」
 - ・袋布<下>「貼り合わせる③ (のりづけ)」
3. パターンの「●」印にテープを貼り、目打ちやハトメで穴をあける。
4. 「レシピ：用意するもの」を参考に布を裁断する。
5. 印付け (ノッチ) をする。
 - ・パターンの縫い代「-」マークに、0.3cmのノッチ (切りこみ) 又は、チャコで印を付ける。
 - ・パターンの「●」マークに、チャコで印を付ける。
(※ポケットや、マチの印付け等)

② アイロン 準備作業

1. (6)表ポケットの縫い代を折る。



2. (7)内ポケットの縫い代を折り、ポケット口を三つ折りにアイロンする。

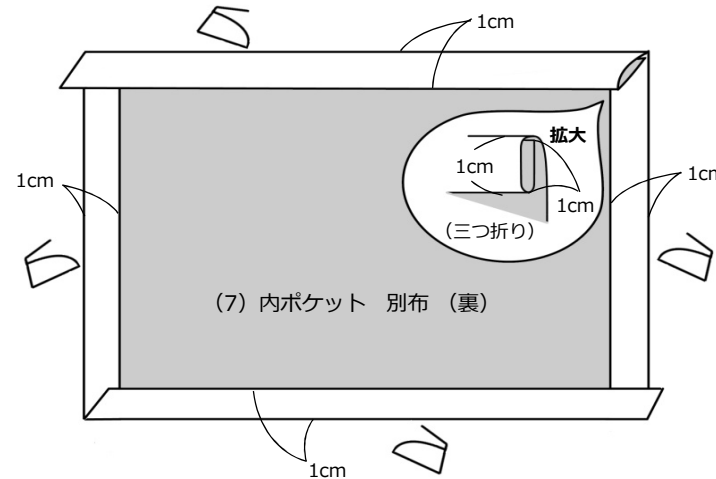

3. (8)表ポケット見返しの縫い代を表に折る。

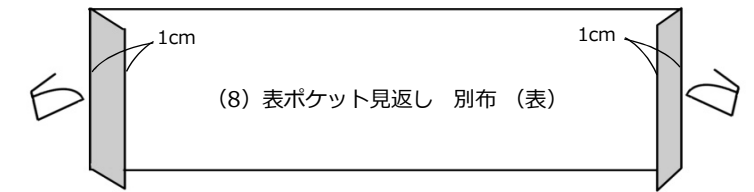

③ ロックミシン (ジグザグミシン) 準備作業

1. (6)表ポケットの縫い代にロックミシンをかける。

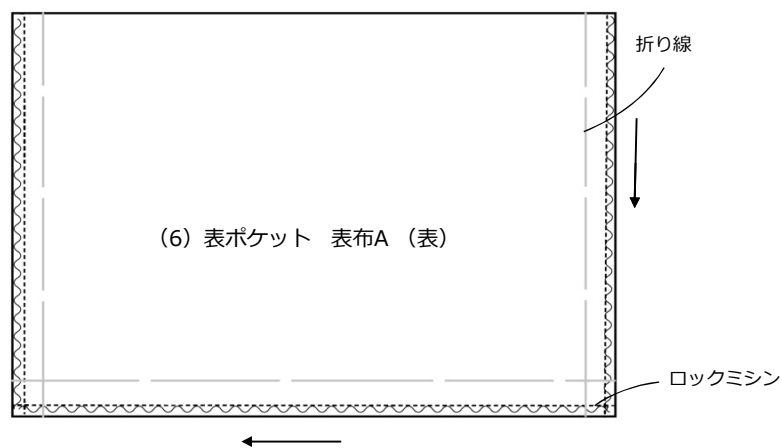

2. (7)内ポケットの縫い代にロックミシンをかける。

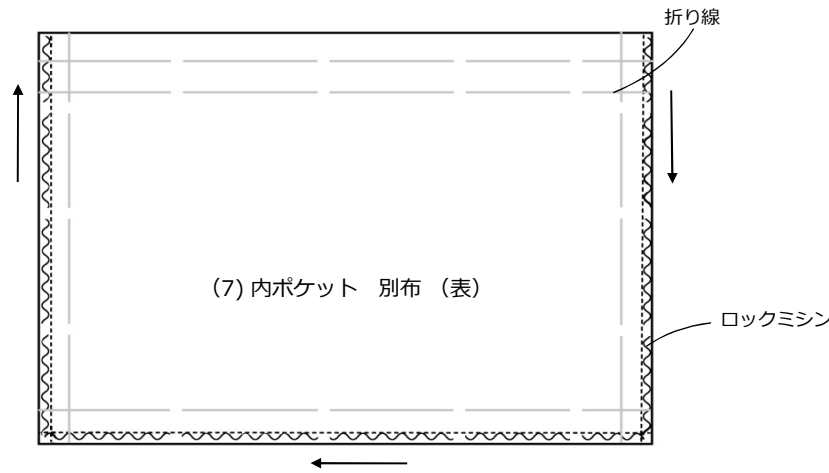

3. (8)表ポケット見返しの縫い代にロックミシンをかける。

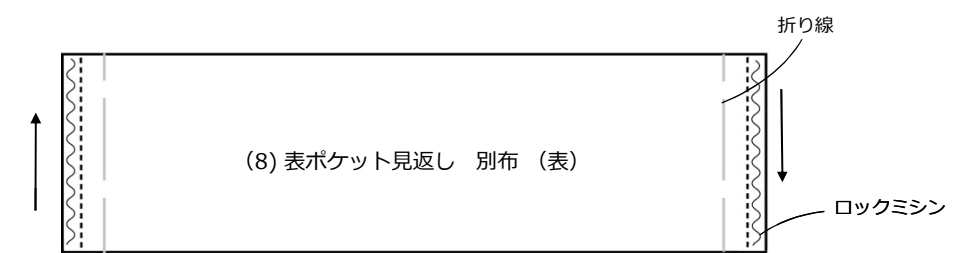

④ ミシン&アイロン 縫い合わせ

1. 持ち手を作る

- 1-1. (4)持ち手Aと(5)持ち手Bを各一枚ずつ中表に合わせ、縫い代1.25cmで縫う。

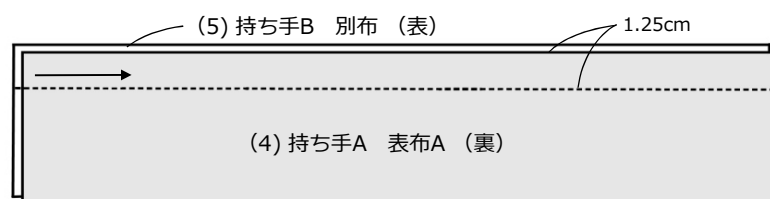

- 1-2. 割りアイロンをする。



- 1-3. 反対側の縫い代を1.25cmで折り、アイロンをかける。

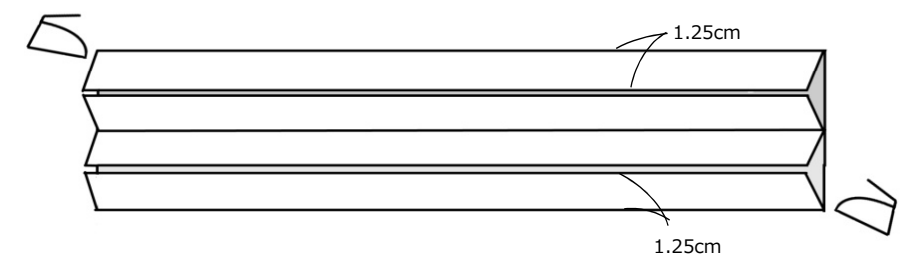

- 1-4. 表に合わせて、きれいにアイロンをかける。

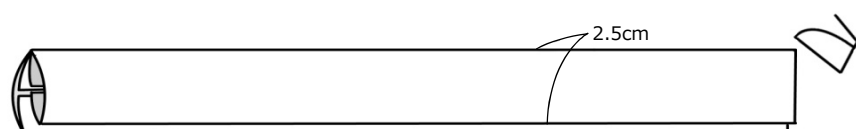

- 1-5. 持ち手にコバステッチをかける。

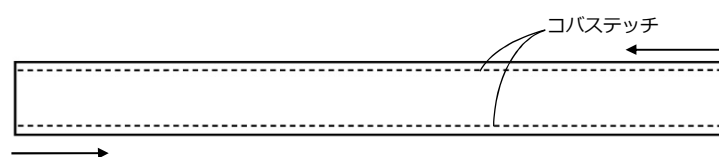

※コバステッチ - 布端から1~2mmのステッチ (端ミシン)

2. 袋布を作る

2-1. ネームタグを仮止めする。

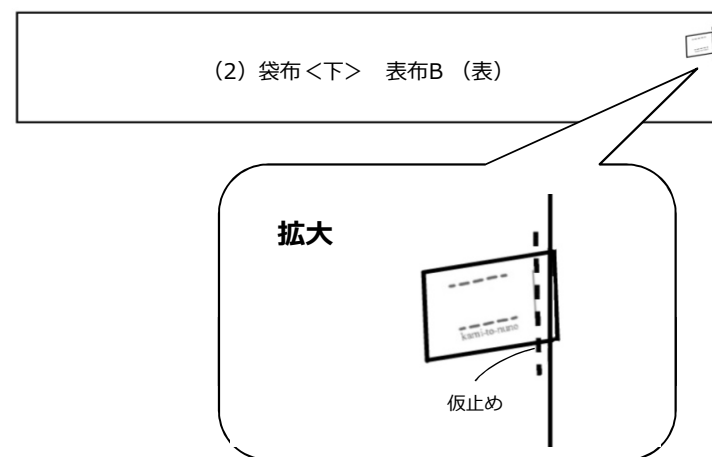

※ネームタグは、サイトで販売しております。

2-2. (1)袋布<上> と(2)袋布<下> を中表に合わせて縫う。

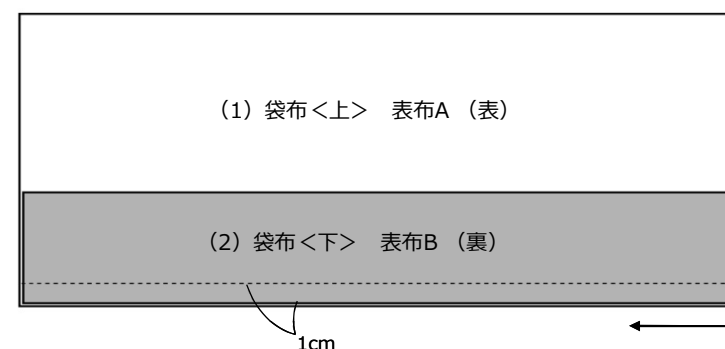

2-3. (1)袋布<上> 側に縫い代を倒してアイロンをかけ、ダブルステッチをする。

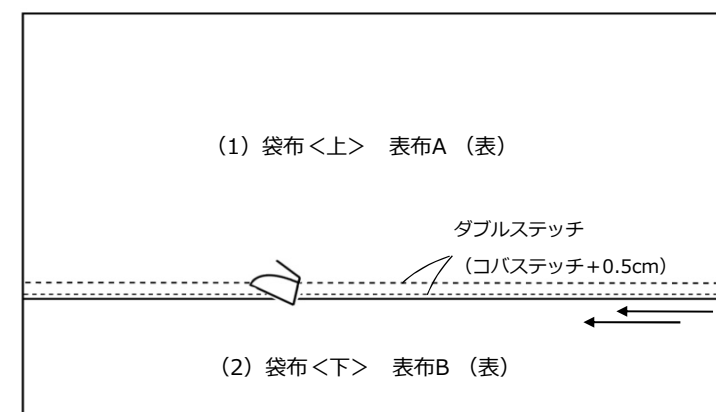

※コバステッチ - 布端から1~2mmのステッチ (端ミシン)

2-4. (6)表ポケットに、(8)表ポケット見返しを中表に合わせて縫い代を縫う。

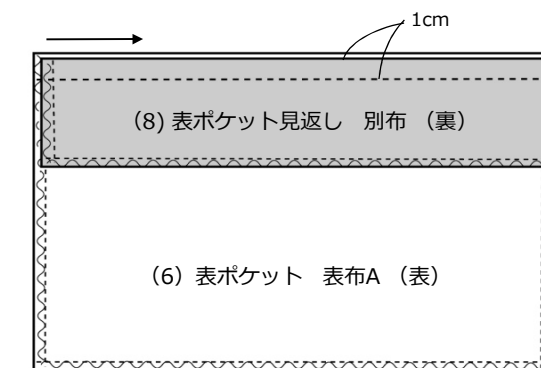

2-5. (8)表ポケット見返しを表にかえし、アイロンをかけ、コバステッチをかける。

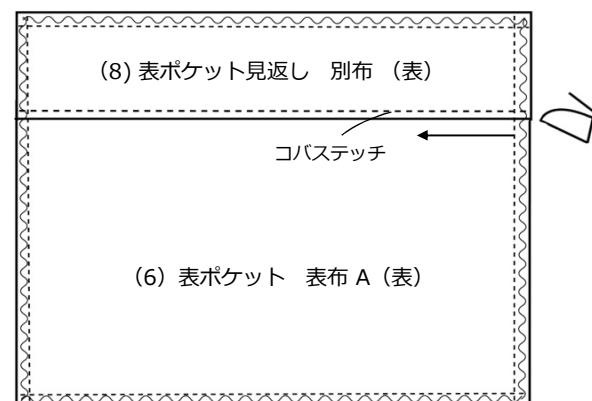

2-6. (8)表ポケット見返しを縫い代に沿って内側に折り、アイロンをかけ、コバステッチをかける。

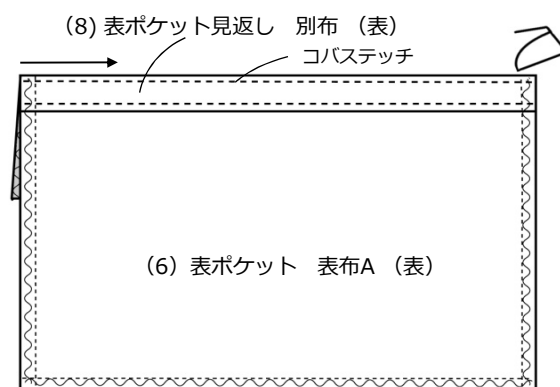

2-7. (8)表ポケット見返しを押えるステッチをかける。

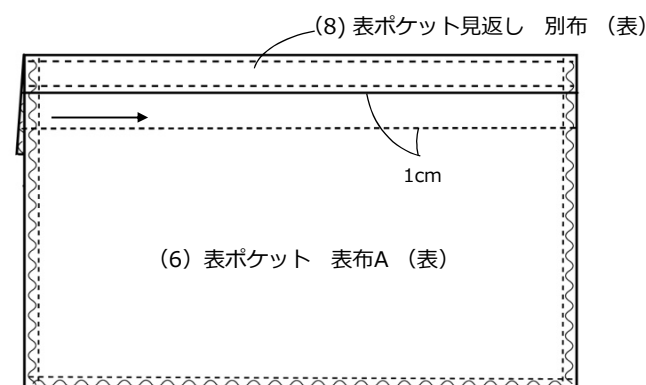

2-8. (6)表ポケットの縫い代をアイロンで整える。

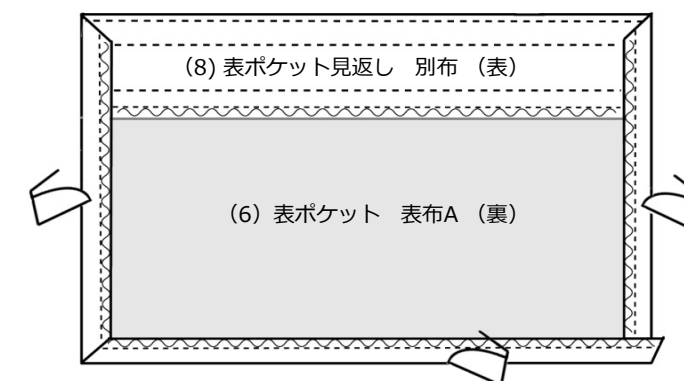

2-9. 袋布に(5)表ポケットを縫い付ける。

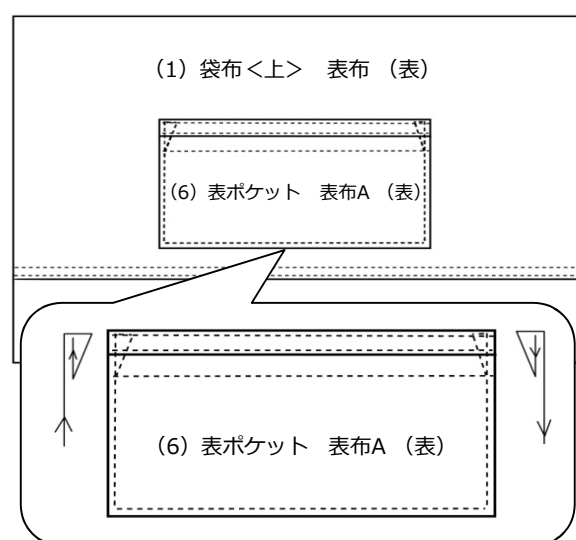

2-10. 袋布を中表に合わせて縫う。

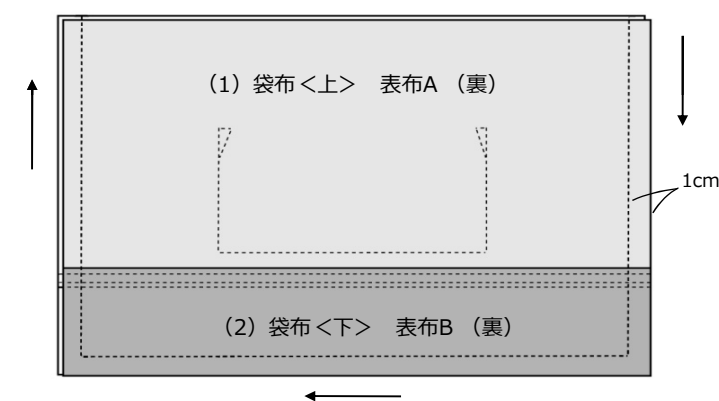

2-11. 袋布のマチを縫う。マチを縫ったところから、1cmの縫い代を残してカットする。

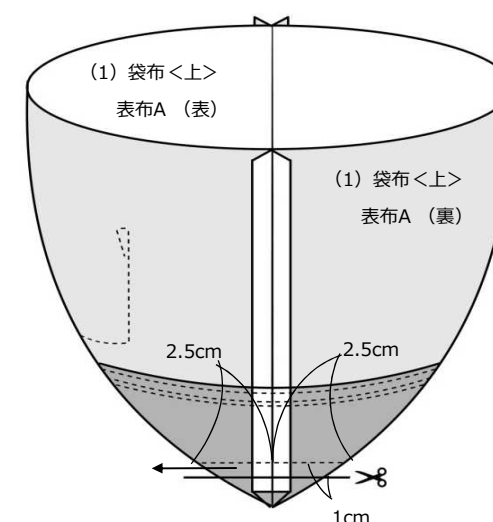

3. 裏袋布を作る

3-1. (7)内ポケットのポケット口を三つ折りにし、コバステッチする。

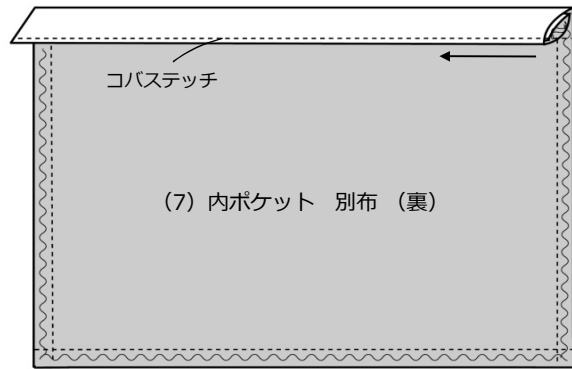

3-2. 縫い代をアイロンで整える。

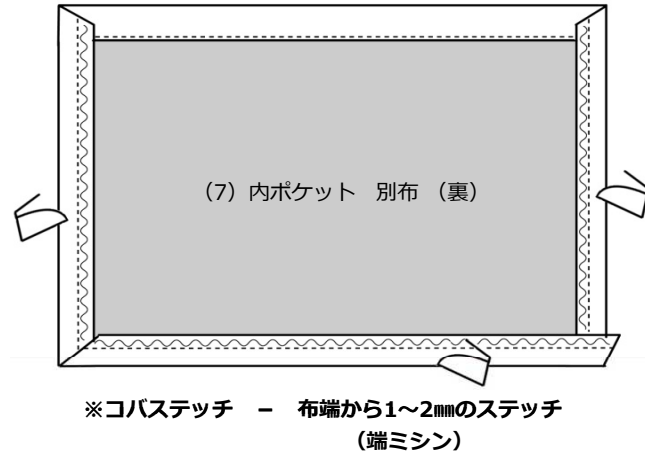

3-3. (3)裏袋布に、(7)内ポケットを縫い付ける。

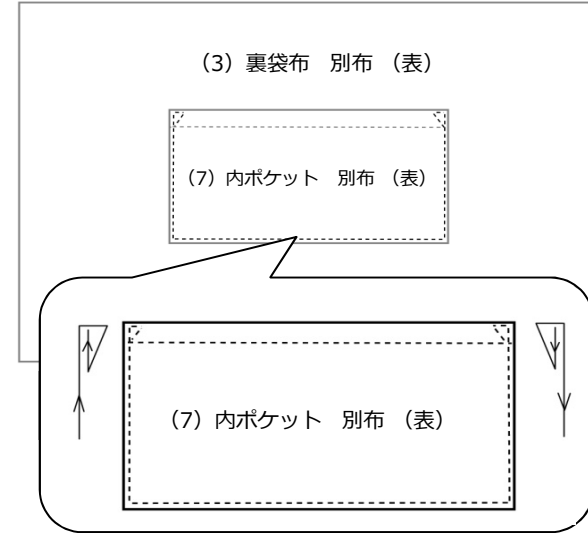

3-4. (3)裏袋布を中表に合わせて、縫い代を縫う。

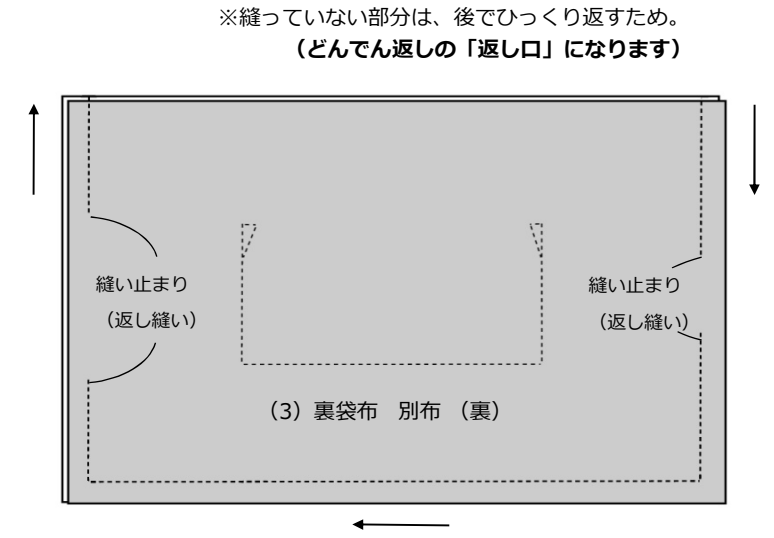

4.~11. 組み立て

3-5. (3)裏袋布のマチを縫う。マチを縫ったところから、1cmの縫い代を残してカットする。

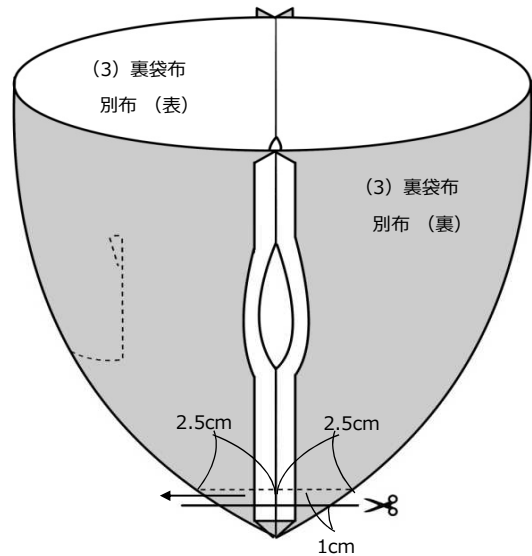

4. 袋布に持ち手を仮止めする。

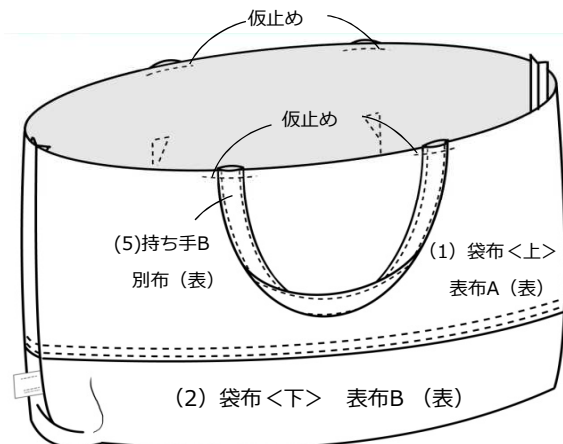

5. 袋布と裏袋布を中表に合わせて、袋の口を縫い合わせる。

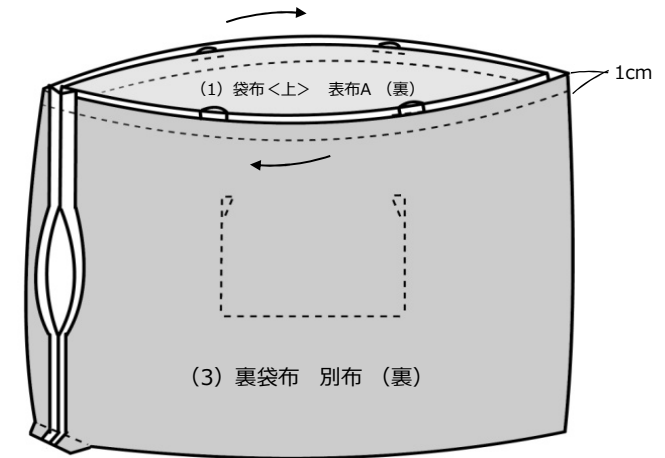
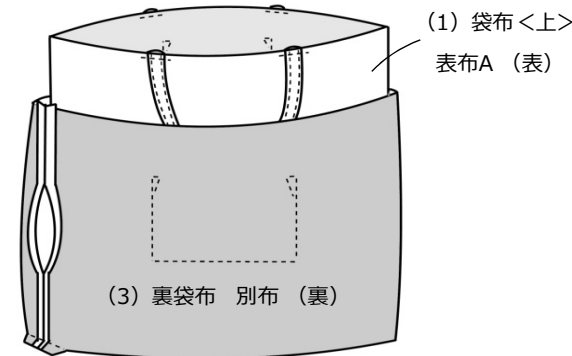

6. 袋布と裏袋布のマチの縫い代を「中とじ」する。

※中とじとは・・・

裏にしている生地がとび出したり、型崩れしないように、縫い代どうしを縫い止めておきます。

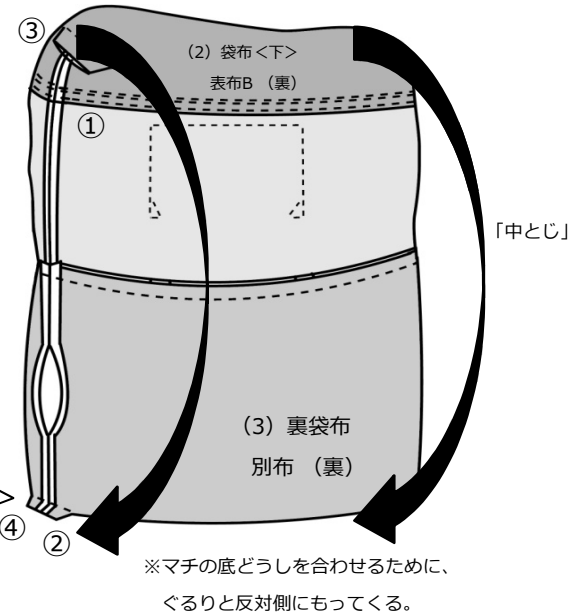
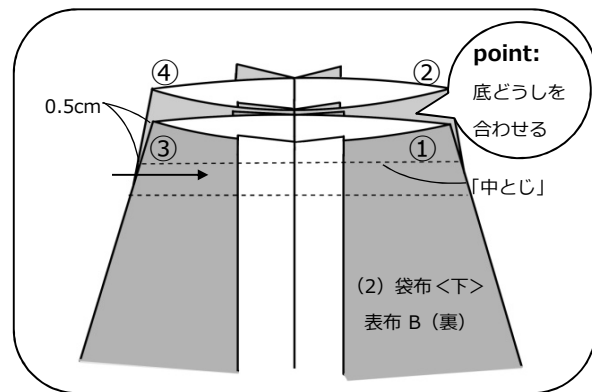

7. (3)裏袋布の大きく開けた方 (返し口) から、表に返す。
(どんでん返し)

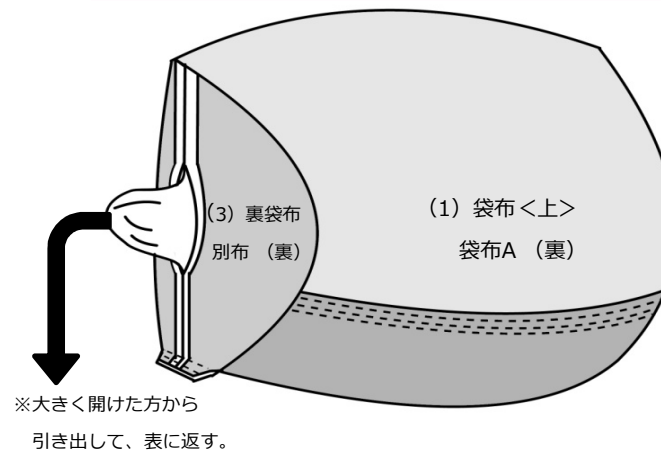

(3) 裏袋布を中へ入れる

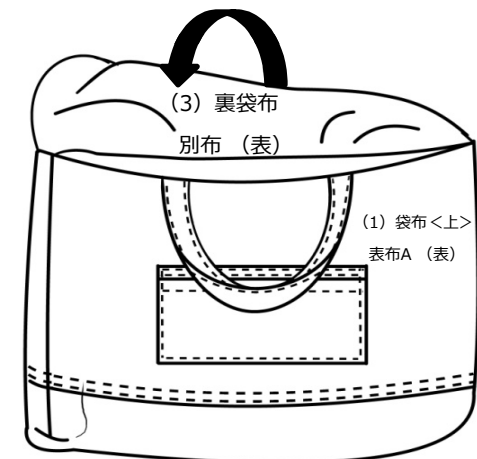

8. 袋の口にアイロンをかけ、コバステッチする。

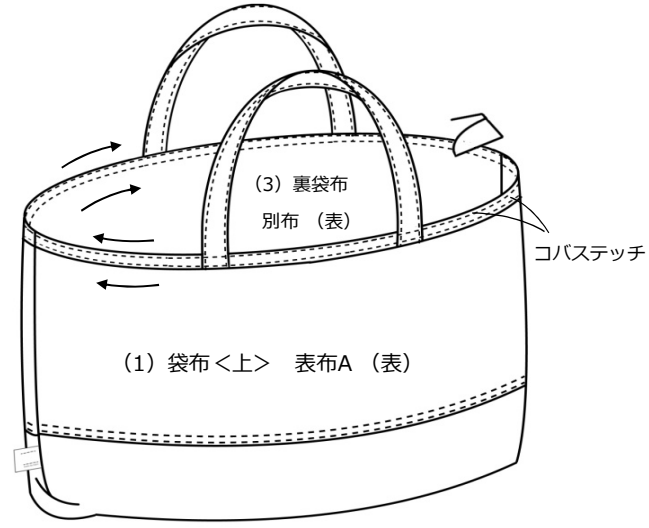

9. (3)裏袋布を表にし、大きく空いた縫い代を内側から、小さく空いた縫い代へ引っぱり出す。

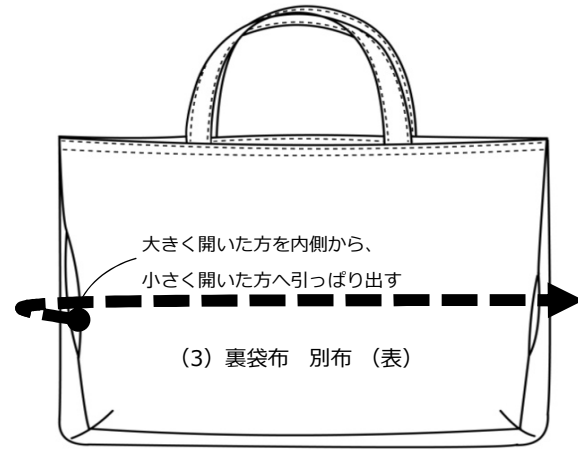

10. 引っぱり出した、縫われていない部分を縫う。(「返し口」を閉じる)

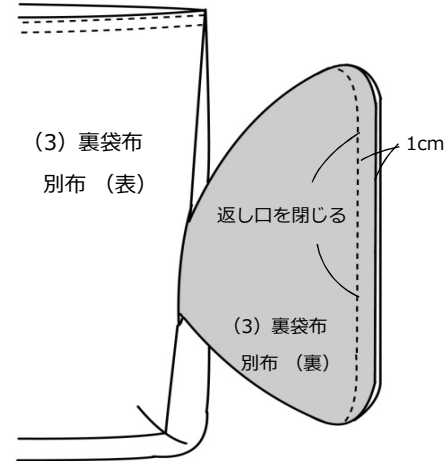

11. 10.で縫ったところを元の位置に戻し、小さく開いた方は、コバステッチで縫い合わせて閉じる。

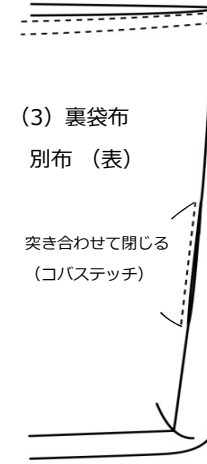

⑤ 仕上げ 作業

1. 仕上げアイロンして、出来上がり。

