

① 裁断&準備

1. きりとり線に沿って、型紙を切る。
2. 型紙を貼り合わせる。
(※番号順に貼り付けてください。)
・後身頃「貼り合わせる① (のりづけ)」
・前身頃「貼り合わせる② (のりづけ)」
・衿切替「貼り合わせる③ (のりづけ)」
3. 「レシピ：用意するもの」を参考に布を裁断する。
4. 印付け (ノッチ) をする。
・パターンの縫い代「-」マークに、0.3cmのノッチ (切りこみ) 又は、チャコで印を付ける。

② アイロン 準備作業

1. 前身頃の裾を二つ折りにし、アイロンをかける。



※アイロン定規を使うと
きれいに折れます。
作り方は、サイトを参考に。

2. 後身頃の肩に、伸び止めテープを貼る。



3. 後身頃の裾を二つ折りにし、アイロンをかける。



4. 袖を二つ折りにし、アイロンをかける。

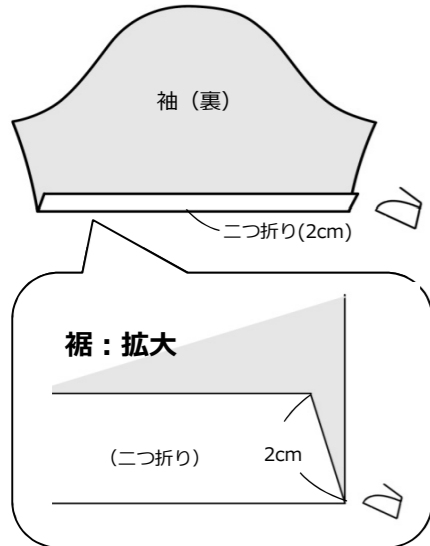

5. 衿切替を半分に折り、アイロンをかける。



③ ロックミシン (ジグザグミシン) 準備作業

1. 前身頃の裾に、ロックミシン (ジグザグミシン) をかける。



2. 後身頃の裾に、ロックミシン (ジグザグミシン) をかける。



3. 袖口に、ロックミシン (ジグザグミシン) をかける。

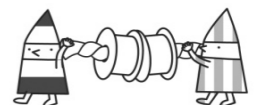
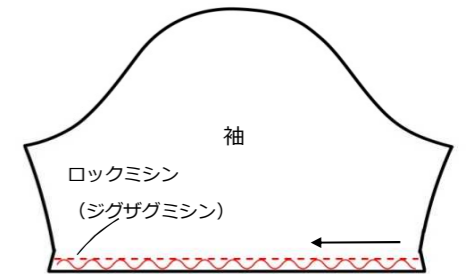

④ ミシン&ロックミシン&アイロン 縫い合わせ

1. 前身頃と後身頃を中表に合わせ、肩を縫う。



2. 肩にロックミシン (ジグザグミシン) をかける。



3. 肩の衿先を三角カットする。



4. 肩の縫い代を後身頃に倒す。

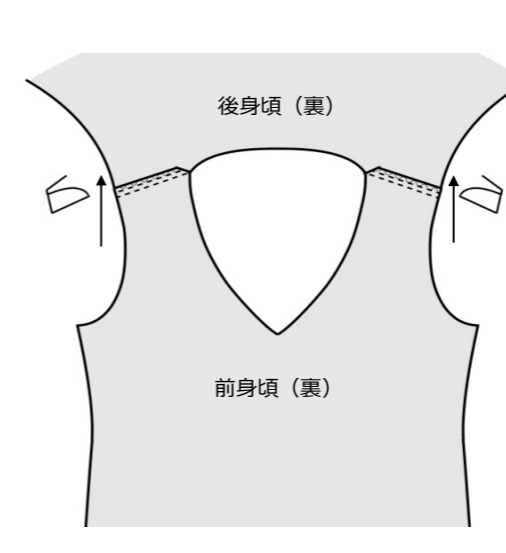

5. 衿切替を縫う。

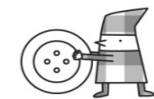
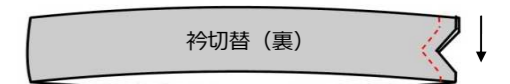

6. 衿切替を身頃に縫いつける。

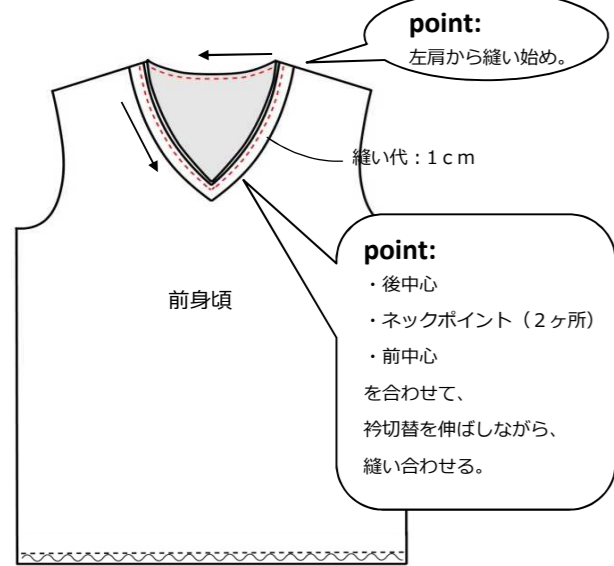

7. 身頃に袖を縫いつける。

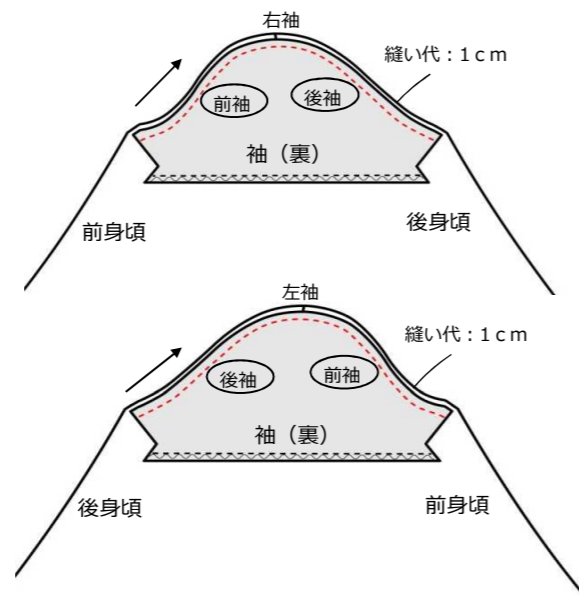

8. 衿切替の縫い代にロックミシン(ジグザグミシン)をかける。



9. 袖の縫い代にロックミシン(ジグザグミシン)をかける。

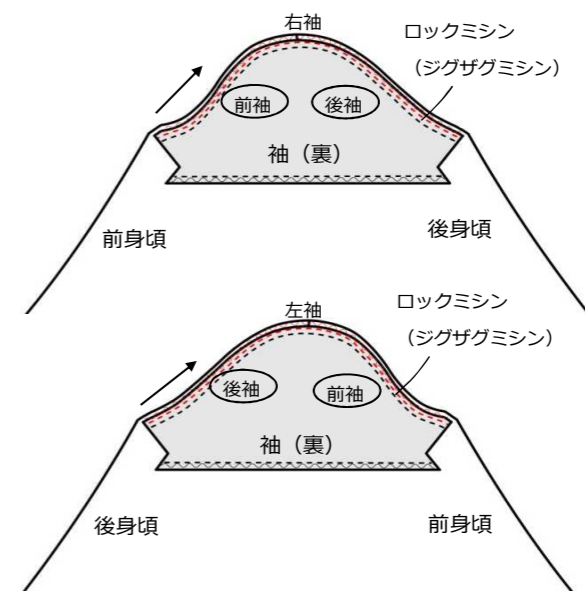

10. 衿に0.5cmのステッチをかける。



11. 袖下~身頃の両脇をミシンで縫い合わせる。

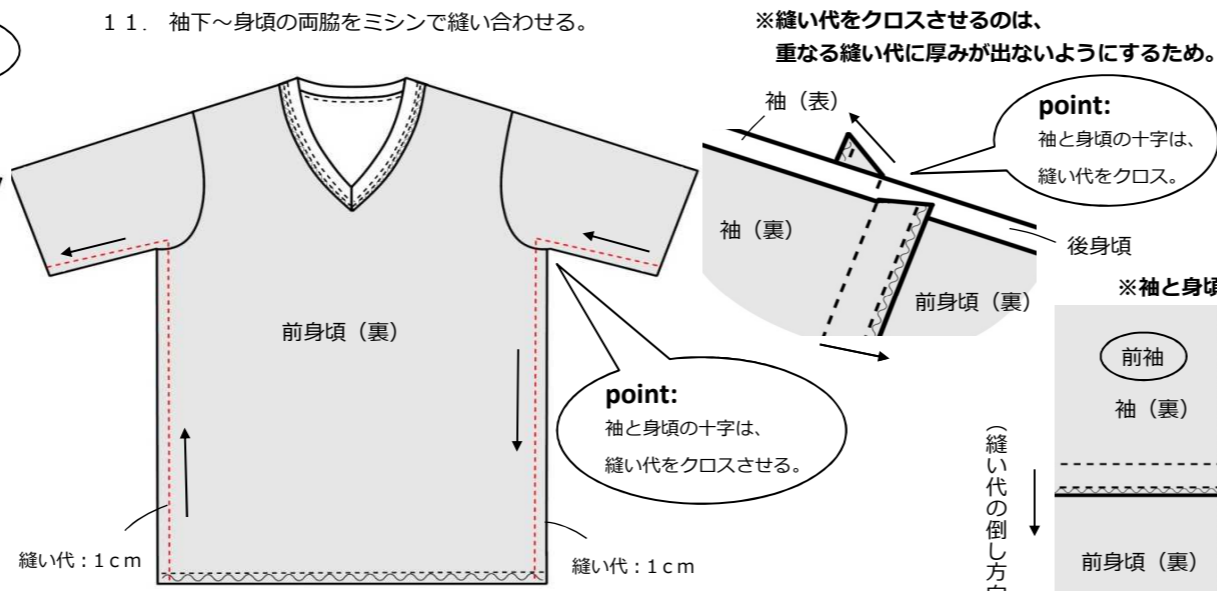

12. ネームタグを仮止める。

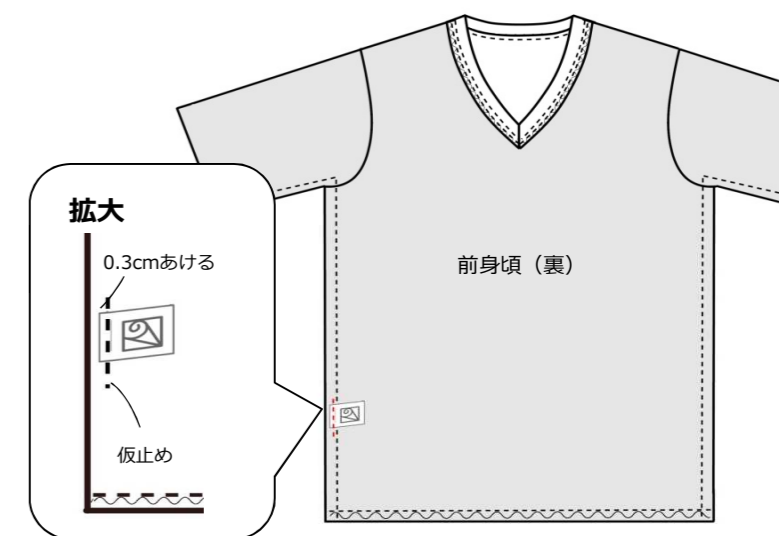

⑤ 仕上げ作業

13. 袖下~身頃の両脇をロックミシン(ジグザグミシン)をかける。



14. 身頃の裾と袖口を二つ折りにし、ダブルステッチをかける。

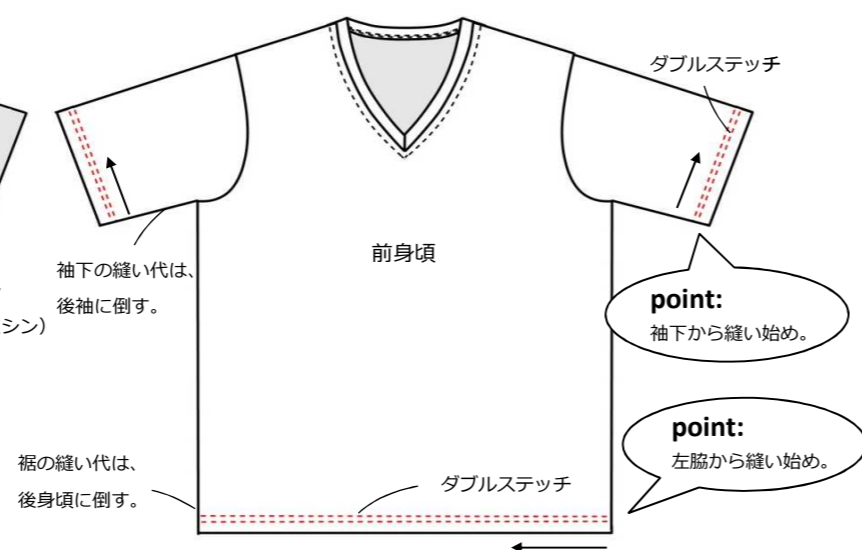

1. 糸つみをする。

※縫い始めと縫い終わりに、糸がでてることが多い。その場所を重点的にチェックし、糸がでていたら糸きりばさみでカットしながら、糸つみをする。

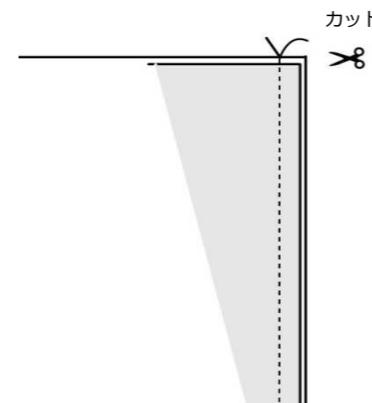

2. 仕上げアイロンして、出来上がり。

