

① 裁断&準備

- きりとり線に沿って、型紙を切る。
- 型紙を貼り合わせる。  
(※番号順に貼り付けてください。)  
・エプロン布「貼り合わせる①(のりづけ)」  
・エプロン布「貼り合わせる②(のりづけ)」  
・エプロン布「貼り合わせる③(のりづけ)」  
・三角巾布「貼り合わせる④(のりづけ)」  
・三角巾布「貼り合わせる⑤(のりづけ)」  
・肩ヒモ「貼り合わせる⑥(のりづけ)」
- 「レシピ：用意するもの」を参考に布を裁断する。
- パターン上の「●」印にテープを貼り、目打ちやハトメで穴をあけ、チャコで印を付ける。  
・エプロン布(ポケット位置、マジックテープ位置)  
・肩ヒモ(肩ヒモBの付け位置)
- 印付け(ノッチ)をする。  
・パターンの縫い代「-」マークに、0.3cmのノッチ(切りこみ)又は、チャコで印を付ける。

② アイロン 準備作業

- エプロン布の脇を三つ折りにする。

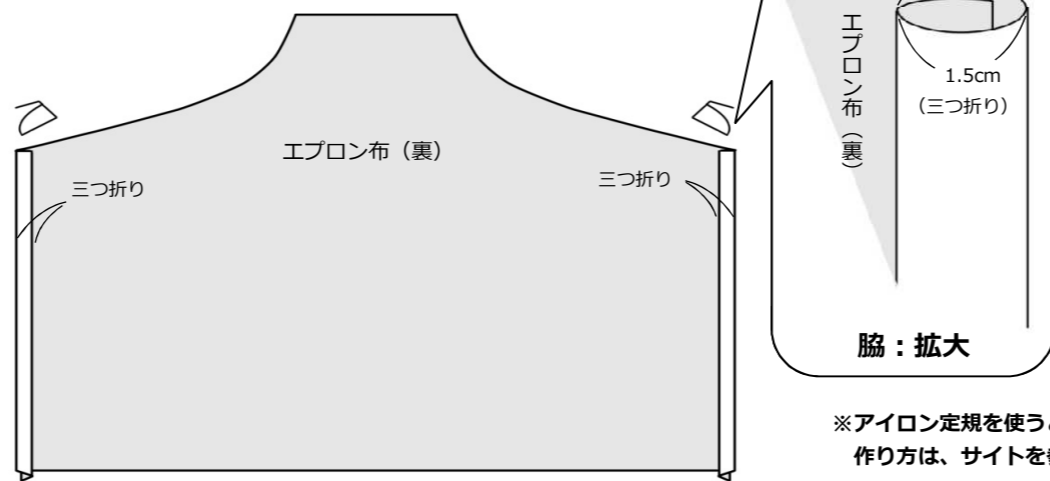

※アイロン定規を使うときれいに折れます。作り方は、サイトを参考に。

- エプロン布の裾を三つ折りにする。

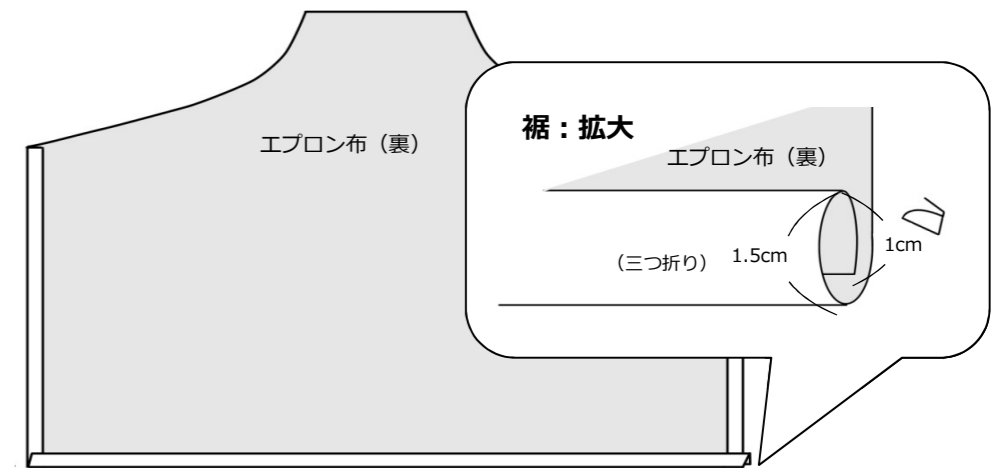

- 前ポケットの縫い代に、アイロンをかける。

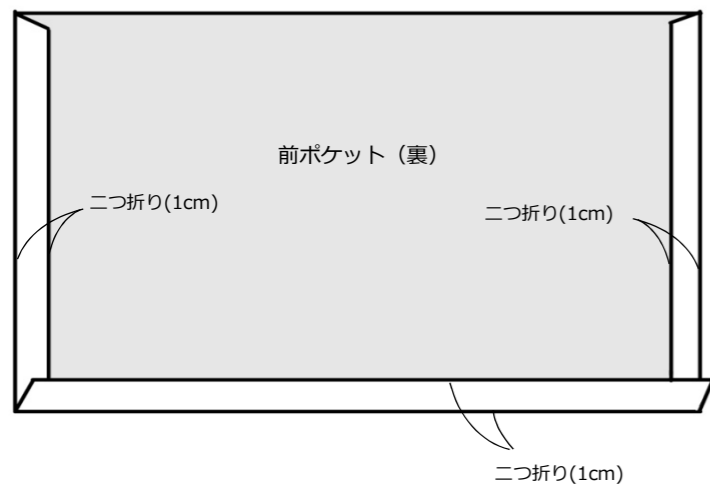

- 前ポケットのポケット口を三つ折りにし、アイロンをかける。

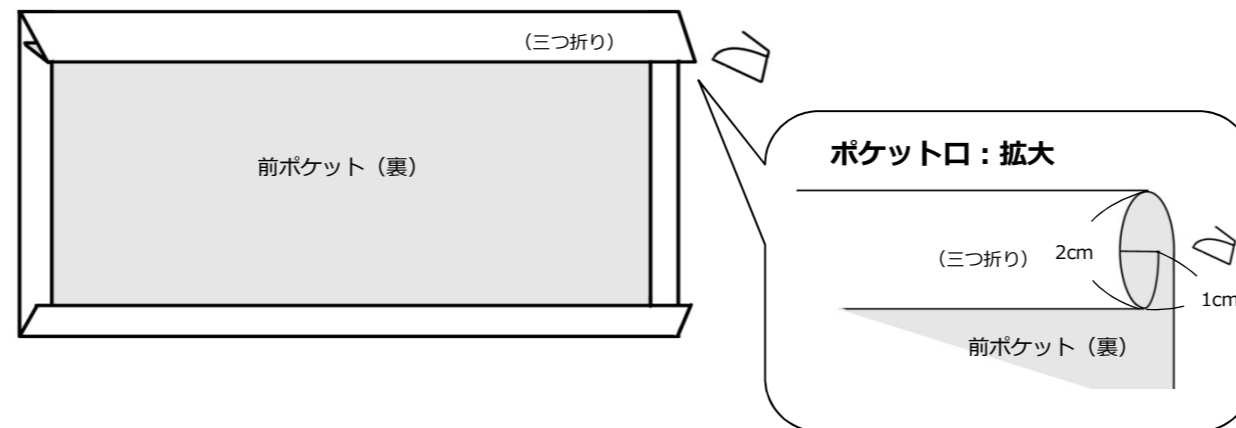

- 前見返しの縫い代を二つ折りにする。

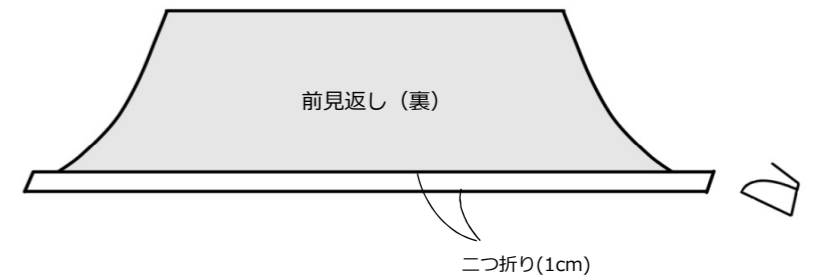

- 肩ヒモを半分に折り、アイロンをかける。



- 三角巾布に、アイロンをかける。

- 7-1. 両端を二つ折りにする。

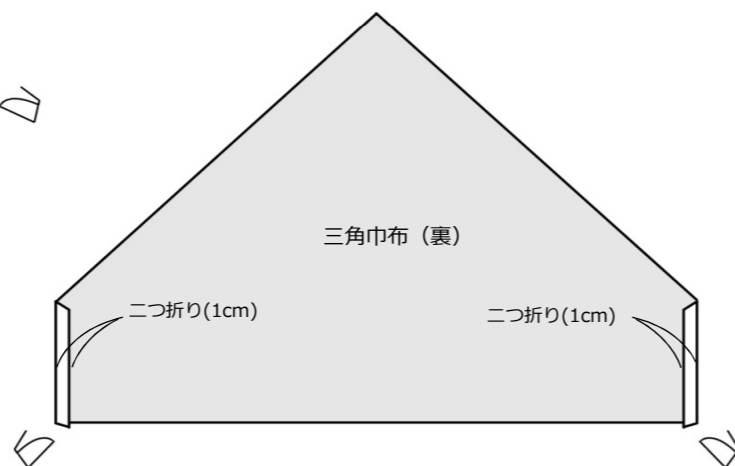

- 7-2. 三つ折りにする。

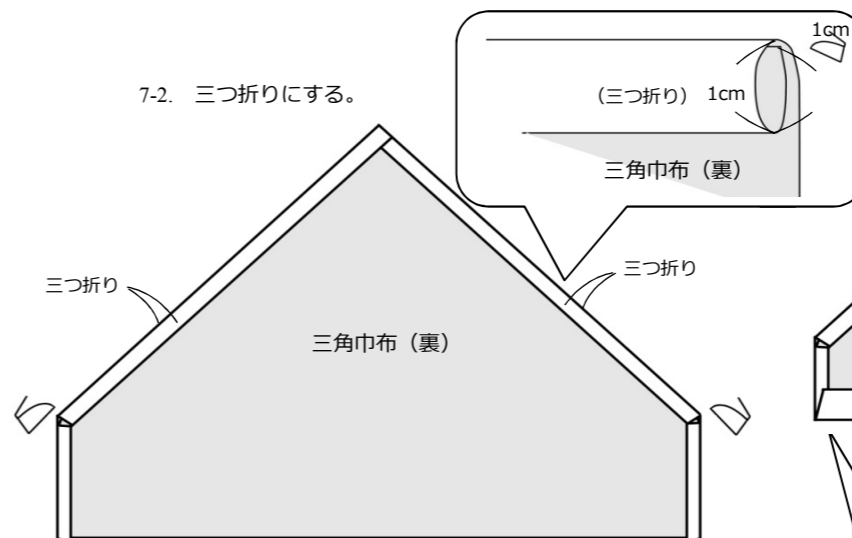

- 7-3. ゴムが入るところを三つ折りにする。

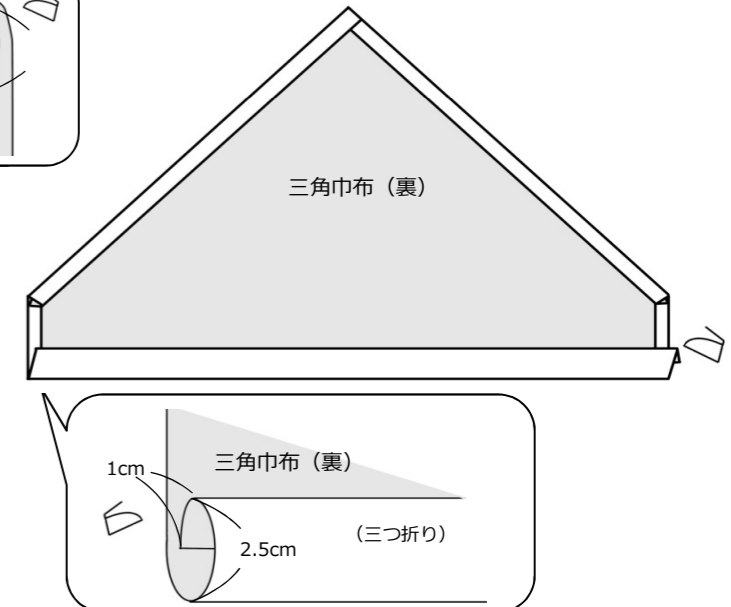

③ ロックミシン (ジグザグミシン) 準備作業

1. 前ポケットにロックミシン (又は、ジグザグミシン) をかける。

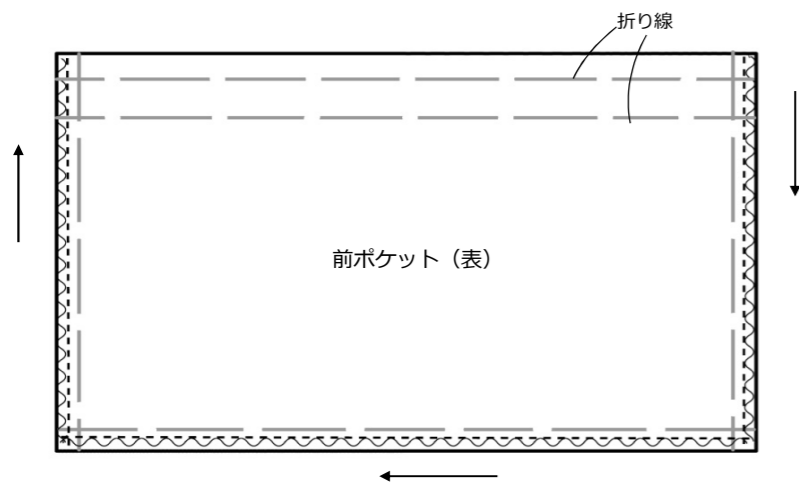

2. 三角巾布にロックミシン (又は、ジグザグミシン) をかける。

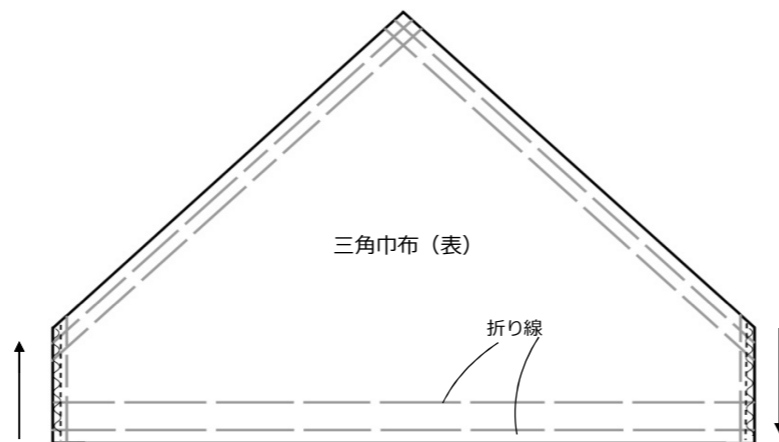

3. 前見返しにロックミシン (又は、ジグザグミシン) をかける。

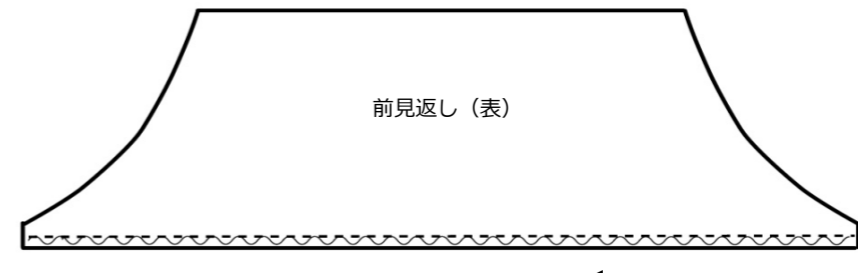

④ ミシン&ロックミシン&アイロン 縫い合わせ

1. エプロンを作る。

1. 前ポケット口に、コバステッチをかける。

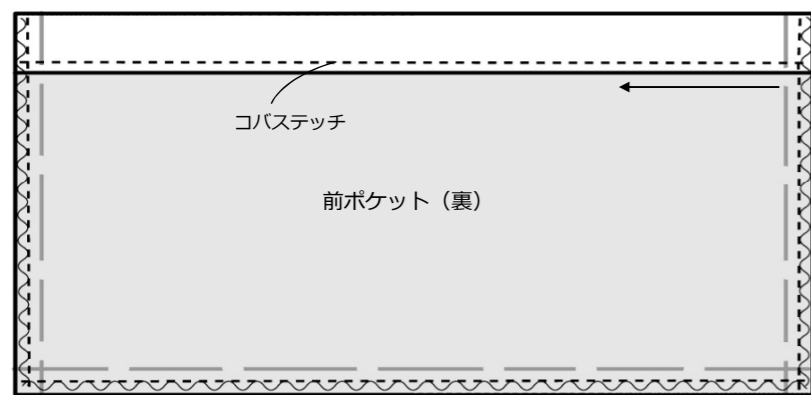

※コバステッチ - 布端から1~2mmのステッチ (端ミシン)

2. 前ポケットにネームタグを仮止めし、エプロン布にポケットを縫いつける。

2-1. ネームタグを前ポケットに仮止めする。

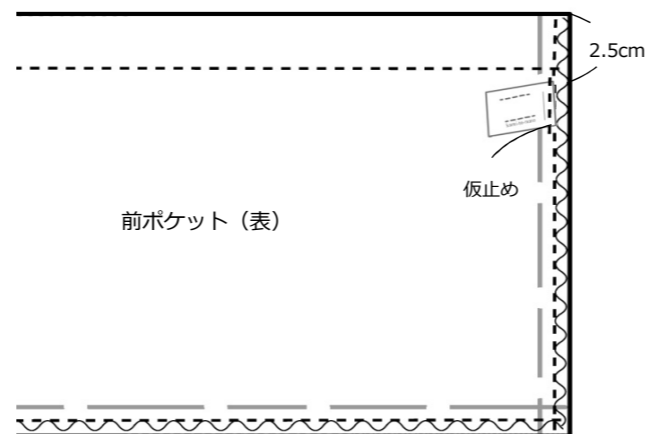

2-2. ポケットの印位置を隠すように、前ポケットを合わせる。

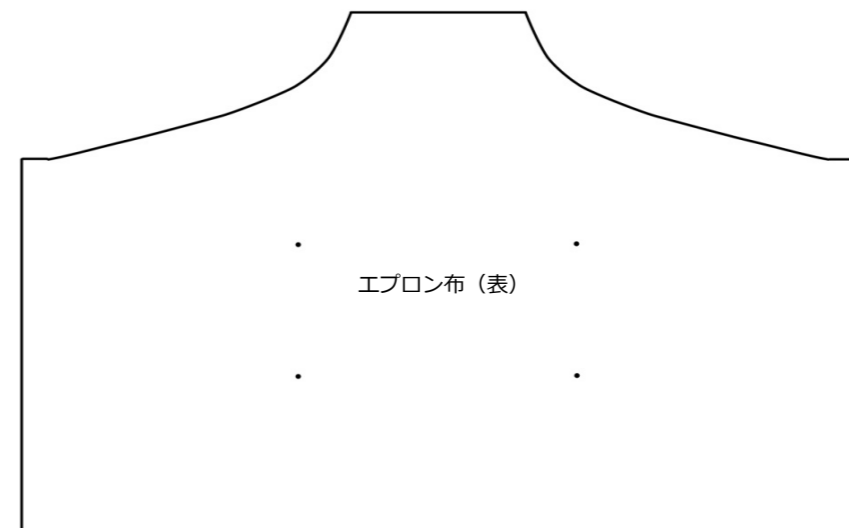

2-3. 前ポケットを縫いつける。

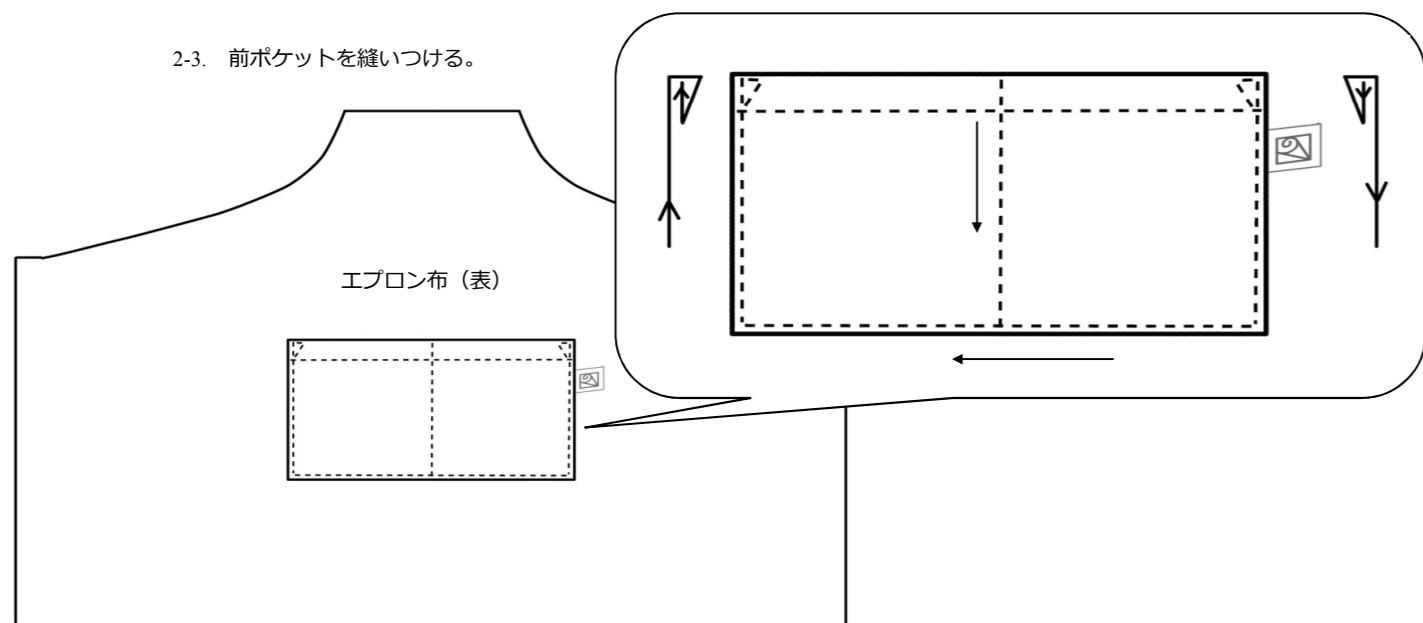

3. 肩ヒモを中表に合わせて、縫い合わせる。

3-1. 肩ヒモを縫い合わせる。

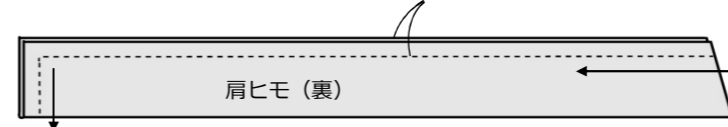

3-2. 角を三角カットする。

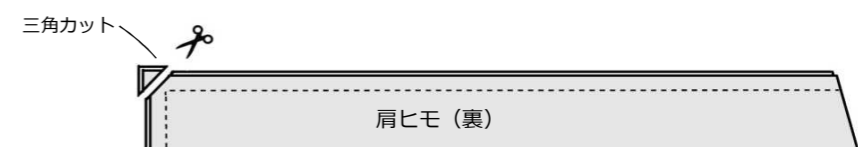

4. 肩ヒモを表に戻し、コバステッチをかける。

4-1. 縫い代をアイロンを使って割る。  
(※これをしておくと、表に戻したときにアイロンがかけやすい)

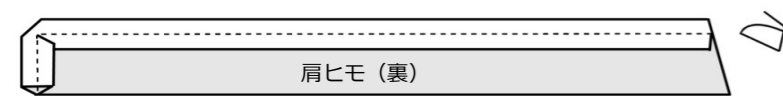

4-2. 長さのある定規 (ものさし等) を使って返す。

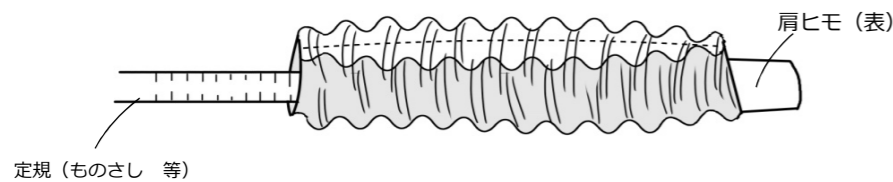

4-3. 表に戻して、アイロンで形を整える。

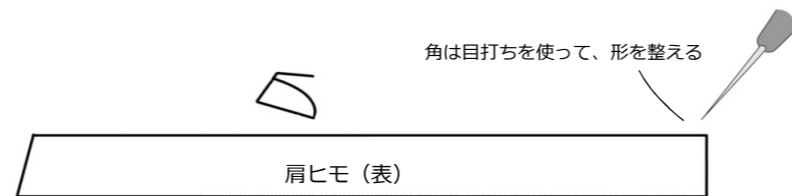

4-4. 肩ひもにコバステッチをかける。

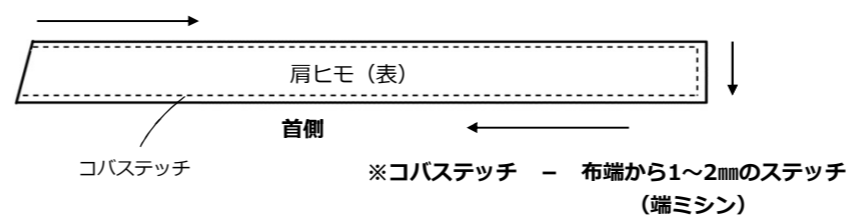

5. エプロン布に、肩ヒモを仮止めする。

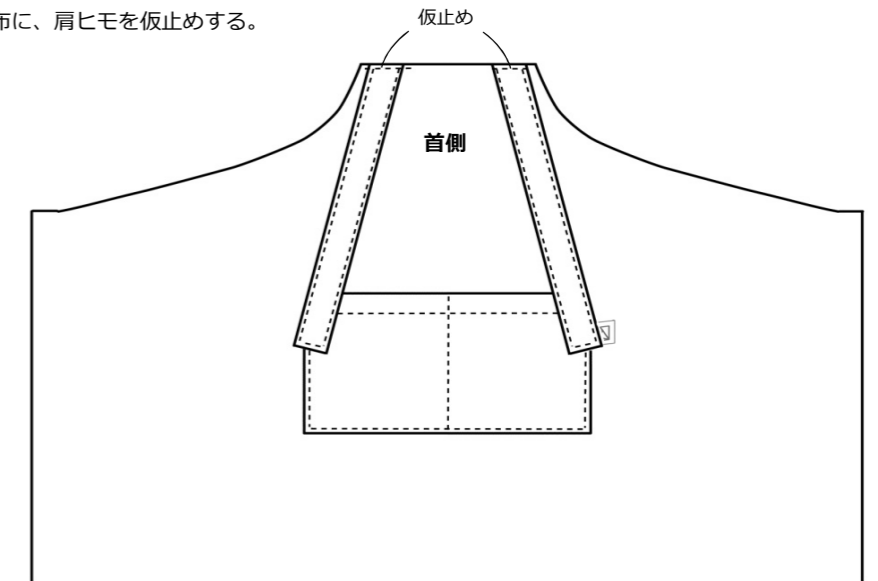

6. エプロン布にバイアステープを縫い付ける。

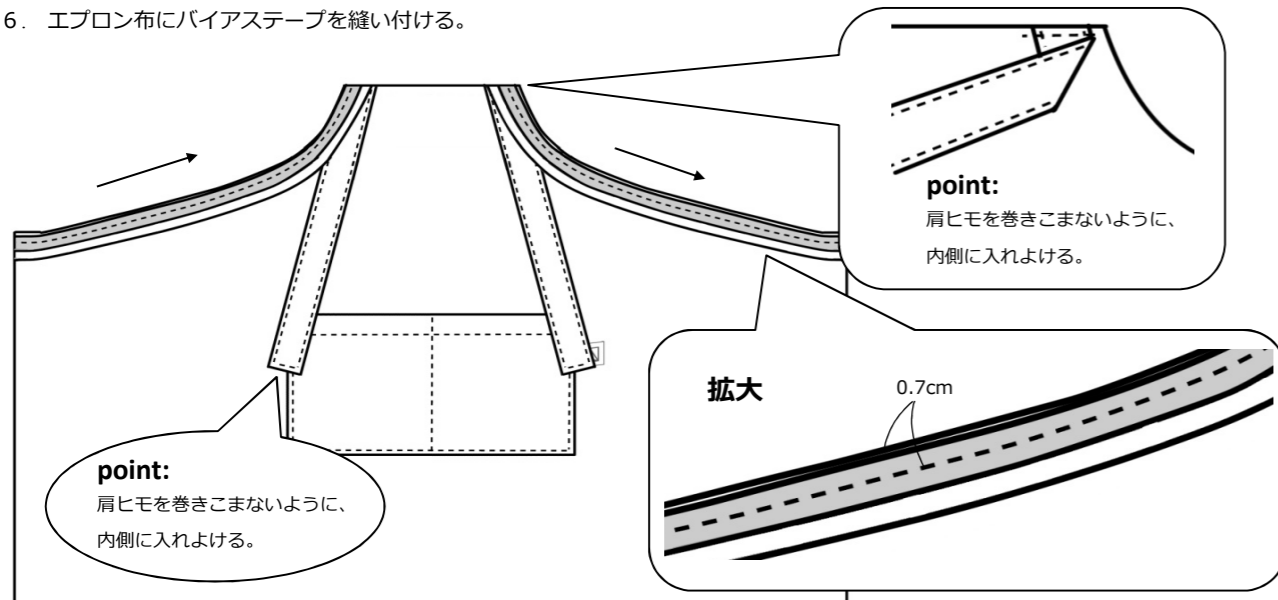

7. 前見返しにステッチをかけ、エプロン布に前見返しを縫い付け、三角カットする。

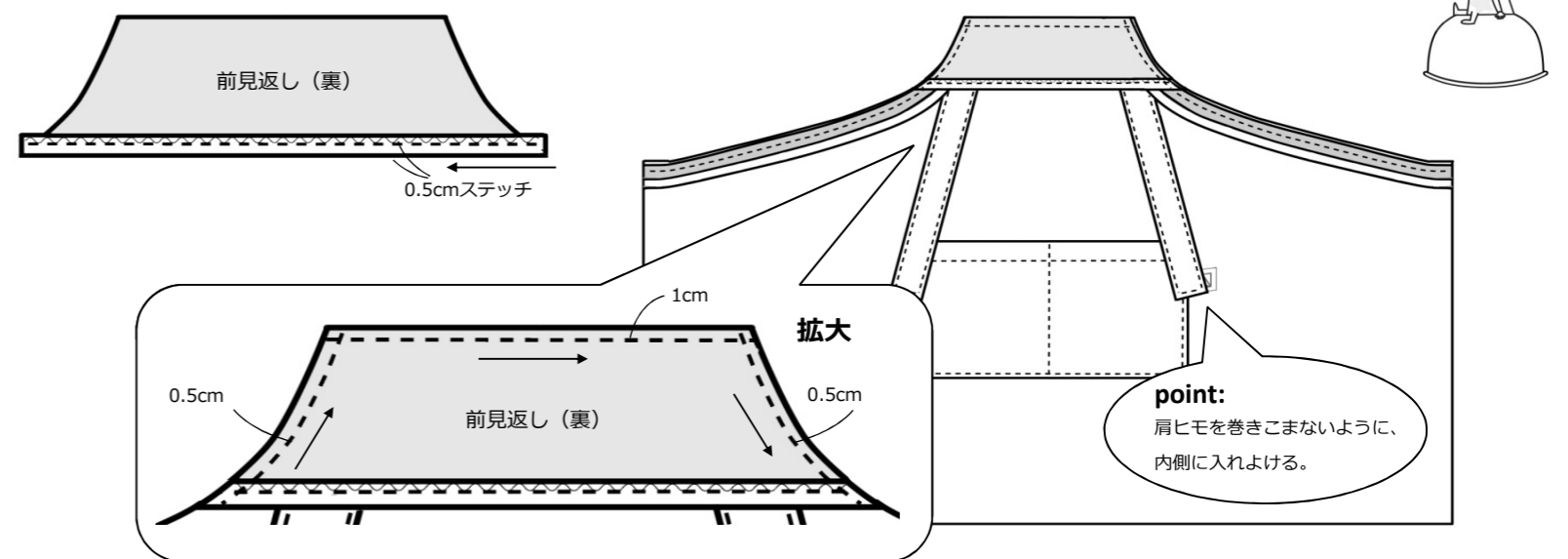

8. 前見返しとバイアステープをひっくり返して、アイロンをかける。

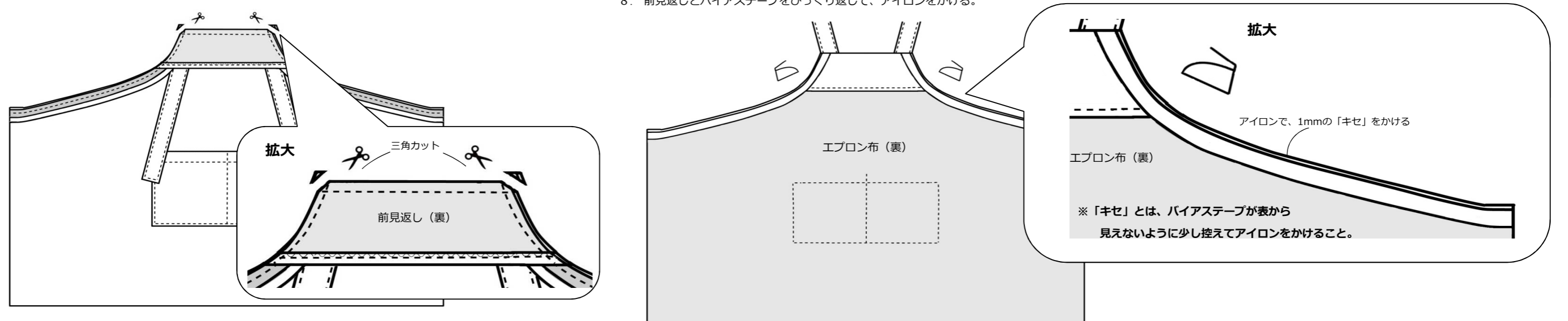

9. バイアステープに、コバステッチをかける。

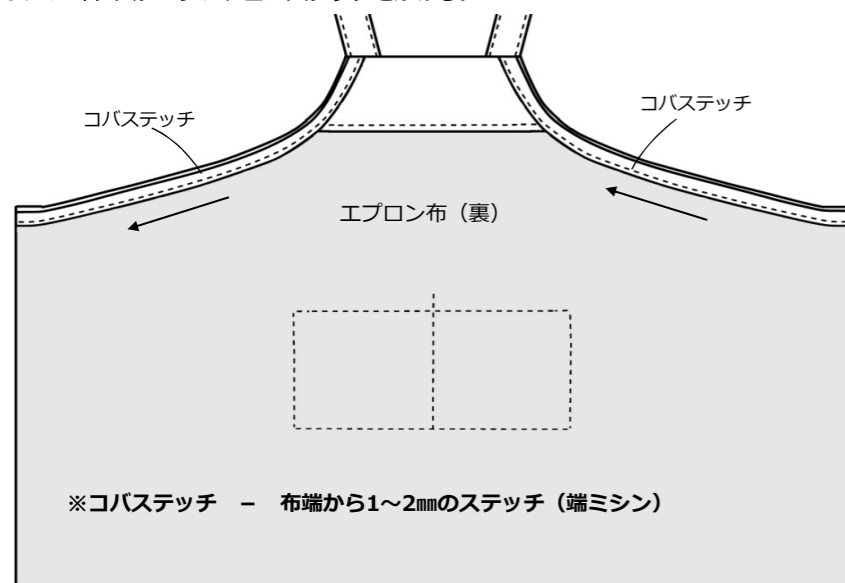

10. エプロン布の脇と裾に、ステッチをかける。

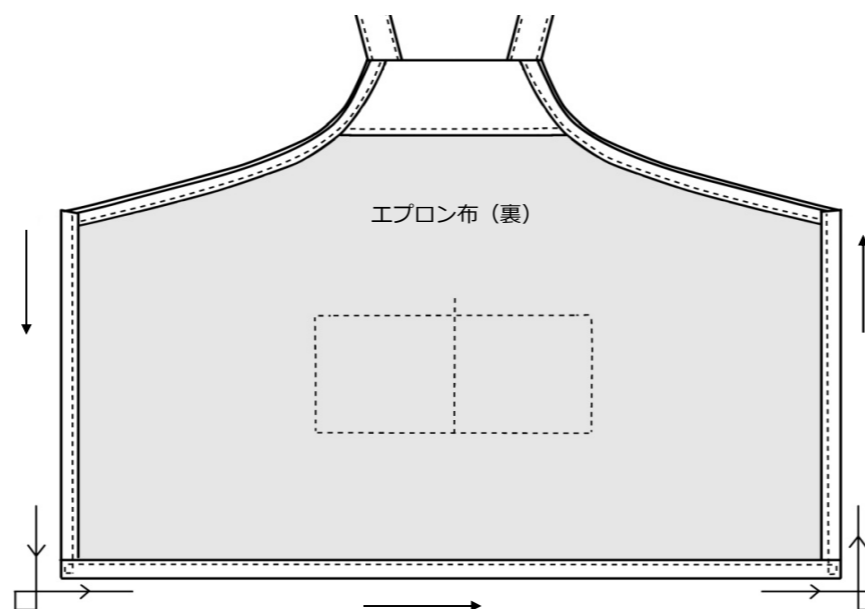

11. エプロン布に、マジックテープを付ける。

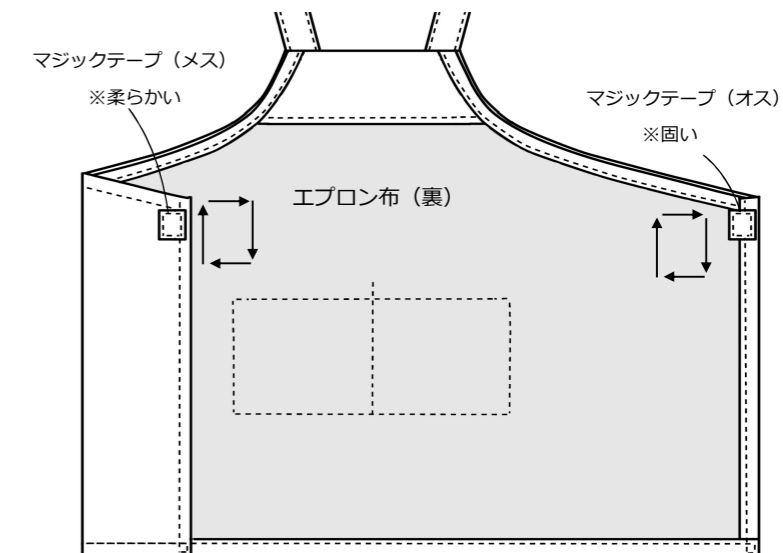

12. 肩ヒモをたたきつける (縫い止める)。

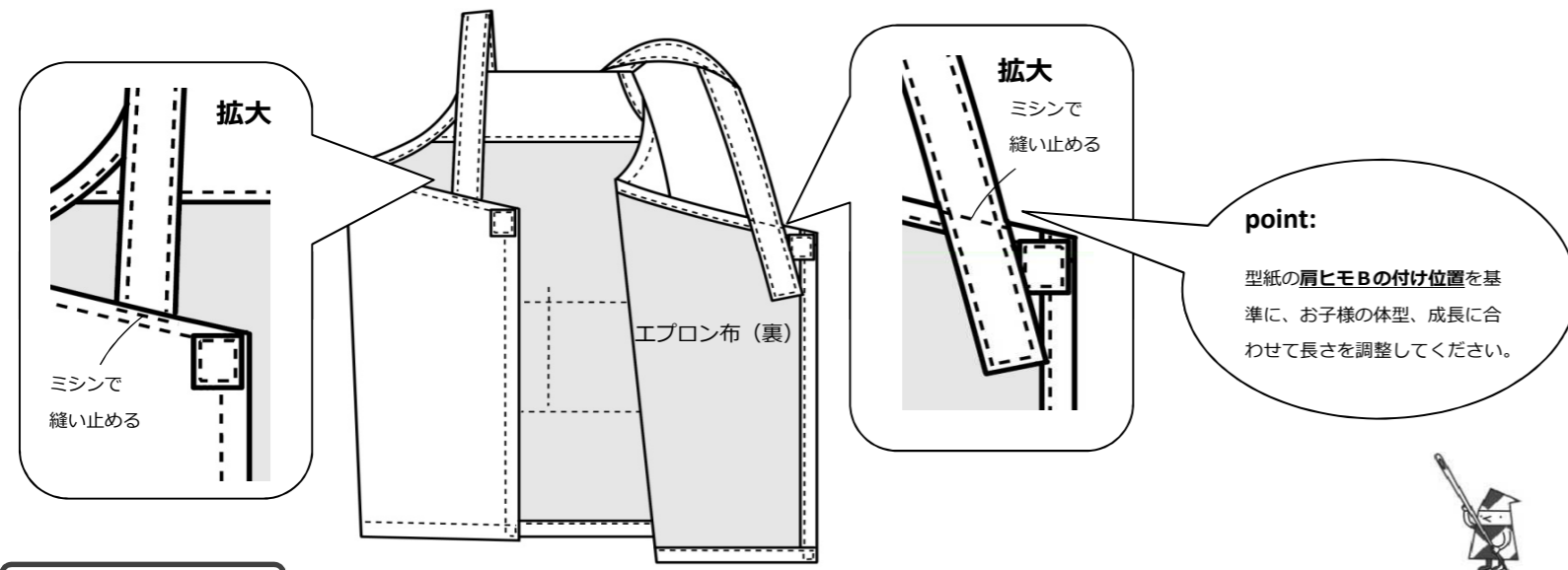

2. 三角巾を作る。

1. 二つ折りしたところに、0.5cmのステッチをかける。

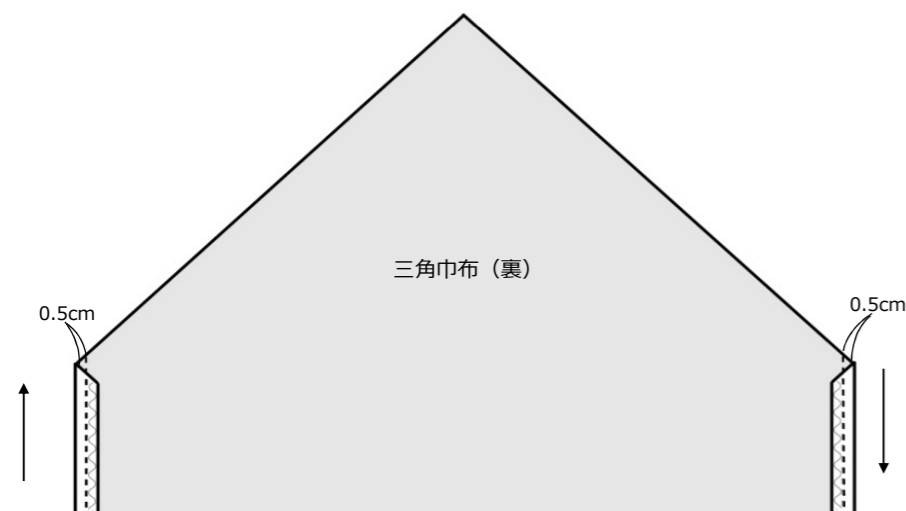

2. 三つ折りしたところに、コバステッチをかける。

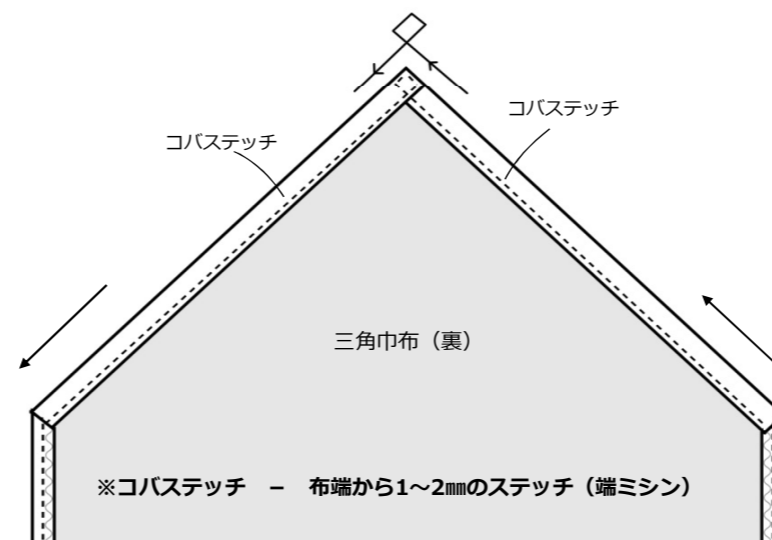

3. ゴム通し口に、コバステッチをかける。

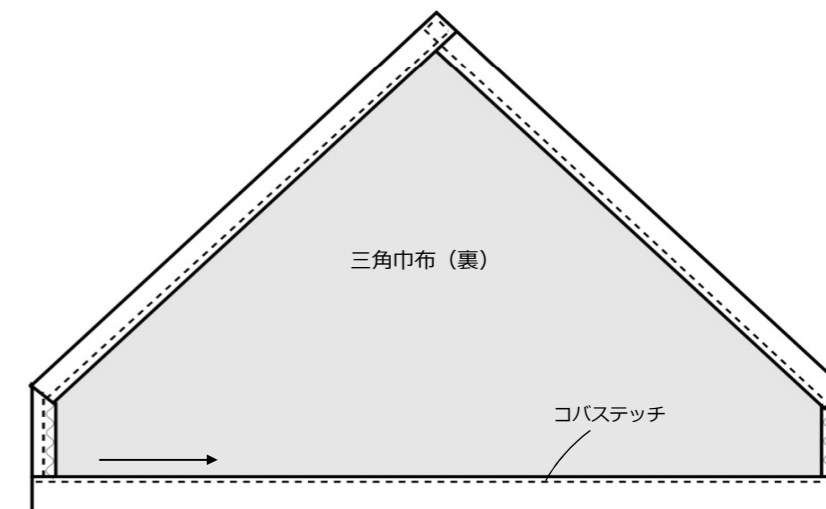

4. ゴム (54 cm) を通し、輪にして1 cmずつ重ねてミシンで止める。

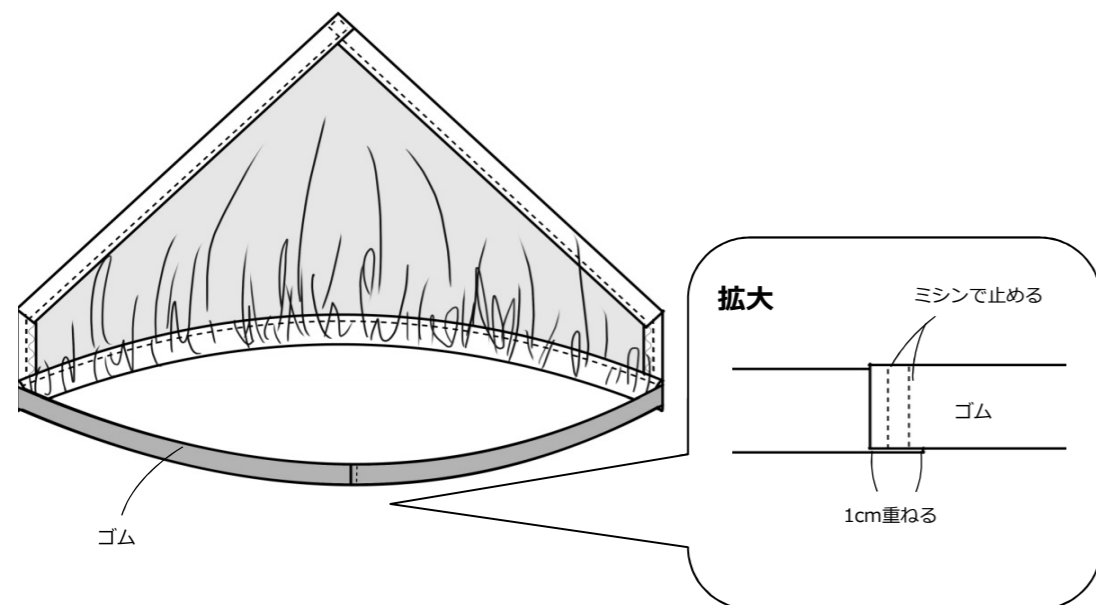

5. ゴムのミシンで止めたところが見えないように、布の中に入れて、1か所ミシンで上から縫い止めて、固定する。

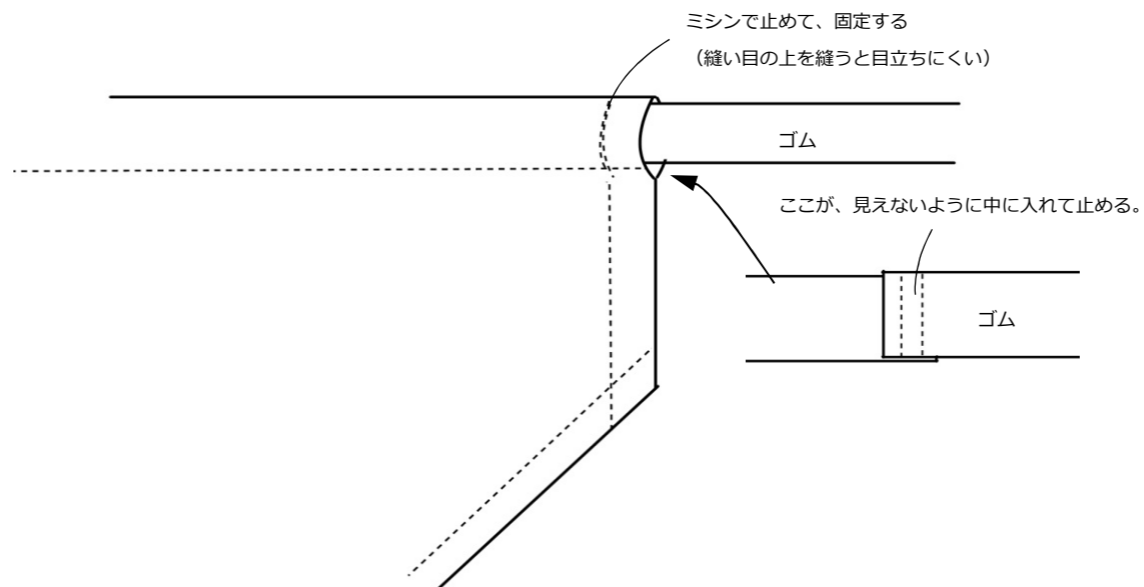

⑤ 仕上げ 作業

1. 糸つみをする。

※縫い始めと縫い終わりに、糸がでていることが多い。その場所を重点的にチェックし、糸がでていたら糸きりばさみでカットしながら、糸つみをする。

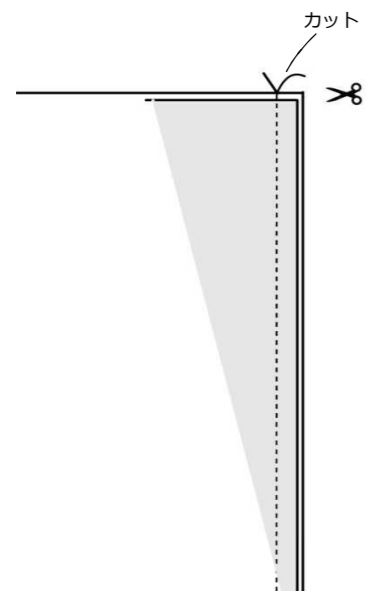

2. 仕上げアイロンして、出来上がり。

